

**STUFE E INSERTI A LEGNA
FOCOLARI CON FORNO
BRACIERI E BARBECUE DA ESTERNO
COMPLETAMENTE IN GHISA**

CATALOGO 2025/2026
selezione Italia



hergom



Nel mondo del fuoco dal 1959



Fondata nel 1959, Hergom è oggi uno dei principali produttori di prodotti per il riscaldamento in tutto il mondo. Attraverso più di mezzo secolo, Hergom ha acquisito successo ed esperienza nello sviluppo di apparecchi per il riscaldamento a legna e a biomassa, concentrandosi sui combustibili naturali, grazie alla ricerca, allo sviluppo e al miglioramento dell'efficienza dei propri prodotti.



Grazie alla nostra fonderia, utilizziamo ghisa di alta qualità e resistenza come materiale primario per i nostri prodotti. La ghisa garantisce ai nostri prodotti per il riscaldamento un'alta durata nel tempo e un design attraente e unico. Essa rilascia un calore costante, accogliente e delicato grazie alla sua inerzia termica, che rimane calda per diverse ore anche a fuoco spento.



PERFEZIONE NEI DETTAGLI

Noi di Hergom sappiamo che per arrivare alla perfezione, bisogna curare ogni dettaglio. Ogni fase, dalla progettazione e dall'ingegnerizzazione fino al prodotto finito, viene eseguita presso le nostre strutture: fusioni, lavorazioni meccaniche, smaltatura della ceramica, assemblaggio finale, garantendo che il prodotto sia costruito secondo la pregiata tradizione della nostra azienda.



NEL MONDO DEL FUOCO

Il riscaldamento a legna è uno dei metodi più economici e piacevoli per riscaldare la propria casa. Con oltre 50 anni di esperienza nella progettazione e produzione di prodotti per il riscaldamento a legna, Hergom rappresenta non solo una garanzia tecnologica all'avanguardia, ma anche il massimo del riscaldamento e del confort, nel totale rispetto dell'ambiente.

I VANTAGGI DI HERGOM



LAVORAZIONE IN GHISA

Hergóm utilizza la ghisa come materiale fondamentale per la fabbricazione dei suoi prodotti. La ghisa garantisce una finitura di alta qualità, una grande resistenza e un'ottima trasmissione del calore. Le camere di combustione in ghisa sono resistenti alle alte temperature e agli urti, e offrono prestazioni straordinarie grazie alla loro capacità di accumulare e cedere calore.

DOPPIA COMBUSTIONE: RISPARMIO ED EFFICIENZA

Grazie all'immissione di aria nella parte superiore della camera di combustione, le particelle che fuoriescono dalla legna durante la combustione vengono incenerite, prima di uscire attraverso il camino. Ciò garantisce una combustione completa della legna, che offre più calore con meno consumi, rispetta l'ambiente e riduce i costi di carburante e manutenzione.



CONTROLLO DELLA COMBUSTIONE

Il sistema di regolazione permette un controllo preciso del regime di combustione attraverso l'apporto di aria alla fiamma, potendo così variare la potenza termica e il consumo di combustibile. La tenuta dei focolari garantisce che l'aria incontrollata non entri nella combustione, massimizzando la risposta del fuoco alla regolazione.



AMPIA DISTRIBUZIONE DI CALORE

Le turbine tangenziali a potenza regolabile fanno circolare l'aria calda verso l'ambiente, distribuendo la temperatura in modo rapido ed uniforme. Le carenature metalliche che ricoprono la camera di combustione di compact e caminetti sono dotate di bocchette d'aria che consentono di convogliare il calore negli ambienti adiacenti, per convezione naturale.



FACILE PULIZIA

I cassetti posacenere estraibili di grande capacità garantiscono pulizia e praticità nella rimozione della cenere.



COMBUSTIONE ULTRA PULITA DEL LEGNO DA 4 E 5 STELLE

Attraverso un rigoroso percorso di ricerca e sviluppo in materia di emissioni, si certifica che gli apparecchi a legna Hergóm garantiscono la massima efficienza energetica e minime emissioni inquinanti, soddisfacendo i più severi requisiti riguardo ai residui organici (COT) e alle polveri sottili (PP).



SPETTACOLARE VISIONE DEL FUOCO

Le ampie superfici in vetro ceramico rimangono pulite più a lungo grazie al sistema Airwash, che dirige una corrente d'aria verso la superficie interna del vetro, impedendo alle particelle di aderire. In questo modo il vetro viene mantenuto sgombro per continuare a godere della visione delle fiamme.



ADATTO A CASE PASSIVE

Gli apparecchi Hergóm con presa d'aria esterna ottengono l'aria comburente direttamente dall'esterno dell'abitazione, e sono perfetti per abitazioni con elevato isolamento ed elevata efficienza energetica.





Serie HEARTHSTONE

Le stufe della serie HearthStone presentano la tecnologia "TruHybrid", che consente una combustione molto efficiente attraverso un catalizzatore in lega di metalli preziosi posizionato nella parte alta della camera di combustione a tenuta ermetica. Grazie alla tecnologia "TruHybrid", le stufe della serie HearthStone permettono uno straordinario risparmio di combustibile e una combustione estremamente pulita con funzionamento ibrido: standard o catalitico.

HEARTHSTONE: COMBUSTIONE ECOLOGICA ED EFFICIENTE

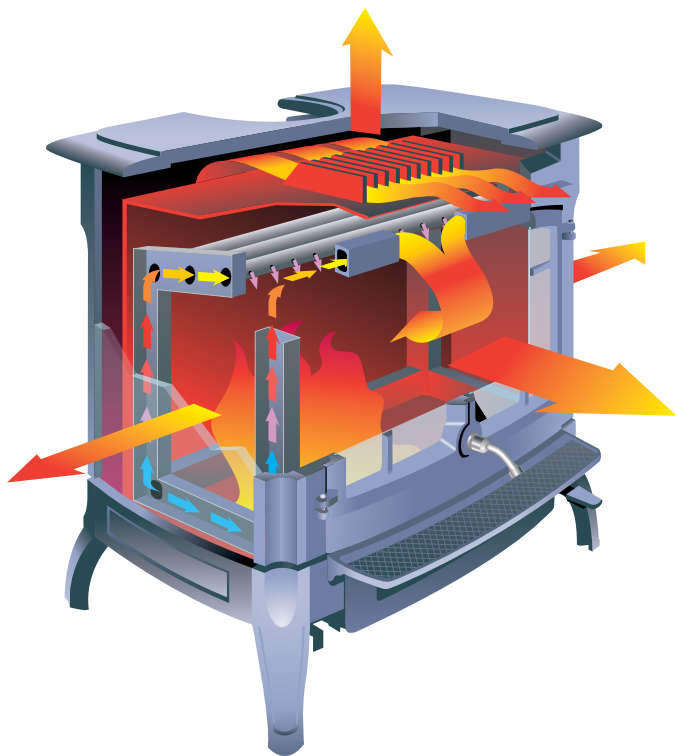

1. Doppia combustione avanzata, grazie al condotto dell'aria posteriore e ad una serie di tubi in acciaio inossidabile posizionati nella parte alta della camera di combustione che iniettano aria. Questa iniezione d'aria brucia le restanti particelle di polvere prima che escano in canna fumaria.
2. Camera di combustione ermetica, per evitare un'alimentazione d'aria indesiderata e per ottenere una regolazione della combustione estremamente precisa.
3. Controllo unico. La stufa è facile da usare e le prestazioni sono più efficienti.
4. Deflettore in ceramica estremamente resistente al calore.
5. Combustione pulita con emissioni di particelle estremamente basse.
6. Doppio corpo convettivo: il doppio corpo in ghisa e lo scambiatore di calore aumentano la superficie di riscaldamento della stufa, e il calore convettivo assicura un piacevole calore mantenendo allo stesso tempo un'elevata potenza termica.



**GHISA E
PIETRA OLLARE**

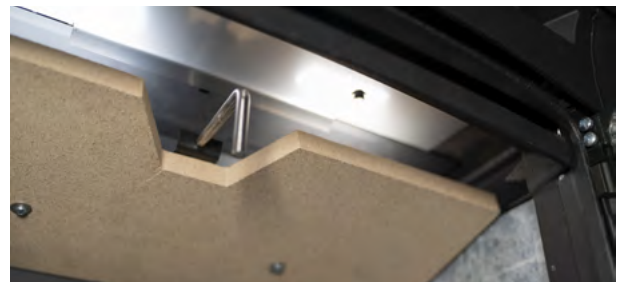

Il modello Manchester presenta una camera di combustione rivestita in pietra ollare. Puoi goderti lo stile della stufa in ghisa e approfittare dei vantaggi della pietra ollare. Questo modello fornisce calore immediato dopo l'accensione e rimane calda più a lungo rispetto alle altre stufe in ghisa, grazie al rivestimento interno in pietra ollare.

HEATLIFE™

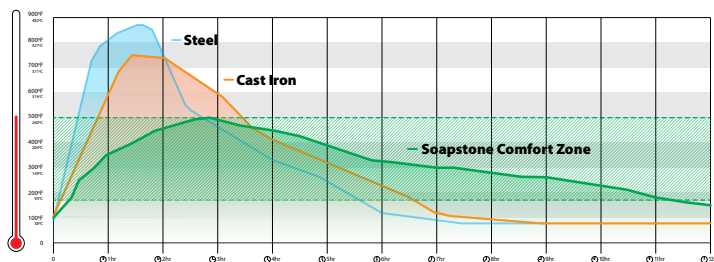

Le stufe HearthStone trattengono il calore più a lungo, mantenendo la casa a una temperatura confortevole per un tempo prolungato. HeatLife™ misura le ore totali di calore utilizzabile da una singola carica di legna. La stufa a legna Manchester sfrutta la pietra ollare per trattenere e fornire un calore costante anche dopo lo spegnimento del fuoco.

La combinazione della tecnologia di combustione con HeatLife™ in pietra ollare ti permette di utilizzare meno legna. Non solo la tua casa sarà calda e confortevole, ma risparmierai denaro riscaldandoti in modo efficiente.

Tecnologia catalitica TruHybrid™

Stai al caldo e sfrutta al massimo la tua legna grazie alle nostre stufe. Il nostro sistema TruHybrid™ offre un'efficienza elevata, basse emissioni di particolato e autonomia di combustione superiore alla media di settore*.

Alta efficienza e modulazione della potenza

Una volta attivati, i catalizzatori bruciano la polvere e i gas incombusti prima che salgano in canna fumaria. Con il controllo dell'aria impostato al minimo, la stufa brucerà lentamente ed efficientemente, **fino ad un massimo di 30 ore** *. Questa lunga, lenta, efficiente combustione permette di ottenere il massimo calore da ogni ceppo di legna.

Come funziona

Il fuoco visibile è il risultato della combustione primaria e secondaria. La combustione primaria è la combustione del combustibile solido, il legno. La combustione secondaria avviene sopra la legna, bruciando i gas che la legna emette. La combustione terziaria avviene nel catalizzatore, dove eventuali polveri e gas incombusti vengono bruciati prima di salire nella canna fumaria.



Ultra-clean combustion (5 stelle)

Il sistema TruHybrid™ combina la combustione primaria e secondaria ad una combustione terziaria, utilizzando un catalizzatore per ottenere una combustione ultra pulita che supera gli standard per la qualità dell'aria EPA del 2020 ed ECODESIGN 2022, soddisfacendo i più severi requisiti riguardo ai residui organici (COT) e alle polveri sottili (PP).

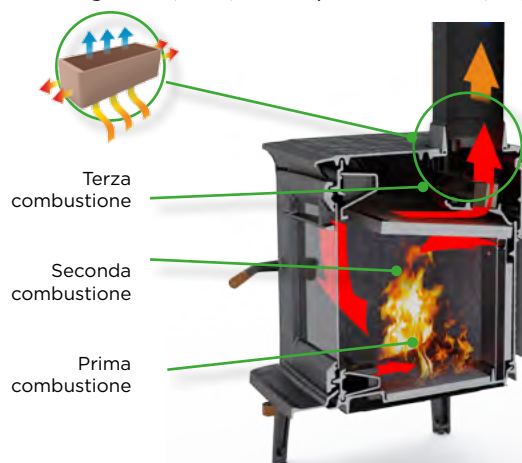

Stufa a legna con funzionamento ibrido: standard o catalitico

Le nostre stufe TruHybrid™ bruciano in modo pulito ed efficiente prima e dopo l'attivazione del catalizzatore. Questo sistema è facile da usare con un comando a leva singola e una maniglia di controllo del catalizzatore.

- Accensione facilitata per il rapido ottenimento del regime ottimale di combustione con valvola di controllo del catalizzatore aperta;
- Modulazione di potenza con combustione ultra pulita a tutti i livelli di potenza con valvola di controllo del catalizzatore chiusa.









** Risultati ottenuti in laboratorio, in funzione del modello testato.*

MANCHESTER - TRU-HYBRID CON CATALIZZATORE

- Stufa a legna in ghisa di grosso spessore a lunga autonomia di combustione con tecnologia catalitica TruHybrid®
- Distanza dai combustibili (lati/ posteriore): 500/300 mm
- Combustibile: Legna
- Presa d'aria esterna
- Cassetto cenere
- Finitura: Verniciata nera



INFORMAZIONI TECNICHE

	Dimensioni (LxHxP)	770 x 780 x 510
	Classificazione amb. DM 186	5 stelle
	Emissioni	PP 7 - COT 35
	Potenza min. - max.	6 - 16 kW
	Potenza nominale	12,3 kW
	Efficienza	85,2%
	Peso	241 kg
	Lunghezza ceppi max	600 mm
	Uscita scarico fumi	Sup. e pos. Ø150 mm

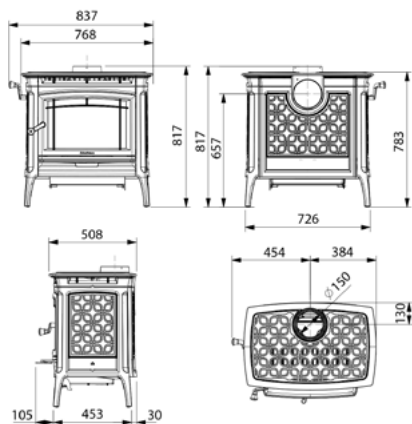



- Autonomia superiore a 12 ore.
- Tecnologia avanzata di doppia combustione, con speciale iniettori di aria comburente e catalizzatore.
- Regolazione aria primaria e secondaria in un unico comando.
- Diffusione del calore radiante e convettiva.
- Pannello termico in ghisa posteriore.
- Sportello per il carico laterale.



MANCHESTER









SHELBURNE 5S

SHELBURNE 5S - TRU-HYBRID CON CATALIZZATORE

- Stufa a legna in ghisa di grosso spessore a lunga autonomia di combustione con tecnologia catalitica TruHybrid®
- Distanza dai combustibili (lati/ posteriore): 500/150mm
- Combustibile: Legna
- Presa d'aria esterna opzionale
- Finitura: Verniciato nero/Maiolicato Avorio
- Comando By-Pass catalizzatore con maniglia esterna



INFORMAZIONI TECNICHE

	Dimensioni (LxHxP)	670 x 760 x 470
	Classificazione amb. DM 186	5 stelle
	Emissioni	PP 21 - COT 20
	Potenza min. - max.	4,5 - 13 kW
	Potenza nominale	5,4 kW
	Rendimento	88%
	Peso	178 kg
	Lunghezza ceppi max	400 mm
	Uscita scarico fumi	Sup. e post. Ø150 mm

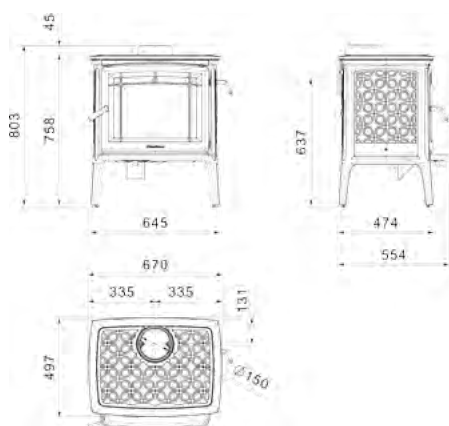

maiolicato avorio



verniciato nero







CRAFTSBURY 5S

CRAFTSBURY 5S - TRU-HYBRID CON CATALIZZATORE

- Stufa a legna in ghisa di grosso spessore a lunga autonomia di combustione con tecnologia catalitica TruHybrid®
- Distanza dai combustibili (lati/ posteriore): 500/150mm
- Combustibile: Legna
- Presa d'aria esterna opzionale
- Finitura: Verniciato nero/Maiolicato Avorio
- Comando By-Pass catalizzatore con maniglia esterna



INFORMAZIONI TECNICHE

	Dimensioni (LxHxP)	602 x 730 x 423
	Classificazione amb. DM 186	5 stelle
	Emissioni	PP 9 - COT 29
	Potenza min.-max.	3 - 11 kW
	Potenza nominale	5,2 kW
	Rendimento	88%
	Peso	130 kg
	Lunghezza ceppi max	350 mm
	Uscita scarico fumi	Sup. e post. Ø150 mm

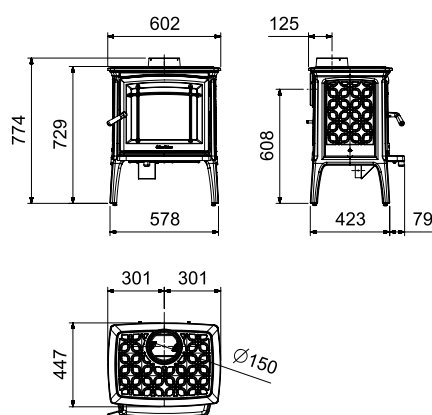











E-20 SE

E-20 SE

- Stufa a legna in ghisa di grosso spessore a lunga autonomia di combustione con tecnologia FirePerfect® (senza catalizzatore)
- Distanza dai combustibili (lati/ posteriore): 500/150mm
- Combustibile: Legna
- Finitura: Nero



INFORMAZIONI TECNICHE

	Dimensioni (LxHxP)	580 x 752 x 455
	Classificazione amb. DM 186	4 stelle
	Emissioni	PP 24 - COT 47
	Potenza min.-max.	5 - 10 kW
	Potenza nominale	5,7 kW
	Rendimento	80%
	Peso	90 kg
	Lunghezza ceppi max	350 mm
	Uscita scarico fumi	Sup. e post. Ø150 mm

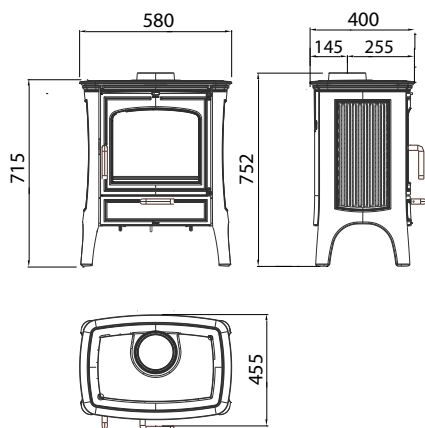

SERIE GLOW

LA STUFA A LEGNA MODULARE IN GHISA DAL DESIGN MODERNO

L'intera struttura è realizzata in robusta ghisa termica, impreziosita da una finitura superficiale con una trama raffinata e piacevole al tatto. Offre una combustione controllata, pulita ed efficiente, e si distingue anche per il suo design moderno ed elegante, nonché per la sua straordinaria versatilità.

Trasforma la tua casa con l'eleganza e l'efficienza di Glow. Scopri come una stufa può essere molto più di una fonte di calore: un vero oggetto di design e comfort.





Vantaggi:

- **Combustione controllata ed efficiente:** goditi un calore uniforme e duraturo con un sistema di combustione avanzato che massimizza l'efficienza e riduce al minimo le emissioni in ambiente, con una regolazione della potenza bilanciata, gestita da un pratico mono-comando;
- **Design moderno ed elegante:** la sua estetica contemporanea si integra perfettamente in qualsiasi ambiente, aggiungendo un tocco di raffinatezza;
- **Vista del fuoco:** un ampio vetro frontale e due laterali offrono una vista panoramica del fuoco, creando un'atmosfera magica e rilassante, anche con mobili laterali molto vicini;
- **Installazione versatile:** la stufa Glow si adatta a tutte le esigenze di arredo potendo essere installata con 5 configurazioni di posa per adattarsi a qualsiasi stile.



GLOW



- Stufa a legna in ghisa di grosso spessore a lunga autonomia di combustione con tecnologia FirePerfect® (senza catalizzatore)
- Distanza dai combustibili (lati/ posteriore): 500/150mm
- Combustibile: Legna
- Finitura: Nero

INFORMAZIONI TECNICHE

	Dimensioni (LxHxP)	vedi pagina 21
	Classificazione amb. DM 186	5 stelle
	Emissioni	PP 9 - COT 33
	Potenza min.-max.	4 - 9 kW
	Potenza nominale	7,4 kW
	Rendimento	89%
	Peso	vedi pagina 21
	Lunghezza ceppi max	350 mm (oriz) 400 mm (vert)
	Uscita scarico fumi	Sup. e post. Ø150 mm

Top standard in ghisa



Top accessorio in pietra ollare da 16 kg (solo per scarico superiore)



Configurazioni di installazione:





- **Struttura in ghisa termica:** assicura durevolezza e ottime prestazioni termiche, con una diffusione rapida del calore e accumulo prolungato;
- **Camera di combustione realizzata in vermiculite ad alta densità e vetro ceramico con tecnologia IR (vetri laterali):** garantiscono un costante ed elevato livello di efficienza di combustione;
- **Doppia combustione:** aumenta l'efficienza energetica e riduce le emissioni inquinanti;
- **Collegamento dell'aria esterna per la combustione:** migliora la qualità dell'aria interna e l'efficienza della combustione (dispositivo ermetico per case di ultima generazione);
- **Cassetto cenere removibile:** facilita la pulizia e la manutenzione della stufa;
- **Uscita fumi superiore e posteriore:** offre flessibilità di installazione in base alle esigenze di spazio.
- **Sistema di pulizia del vetro Airwash:** mantiene il vetro pulito per una visione più chiara del fuoco.

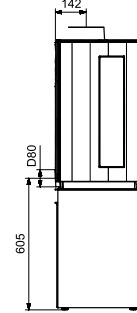
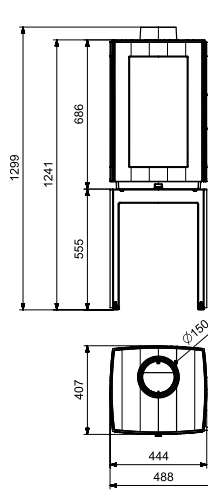
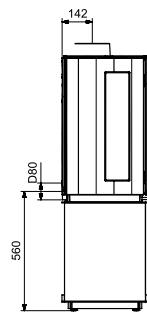
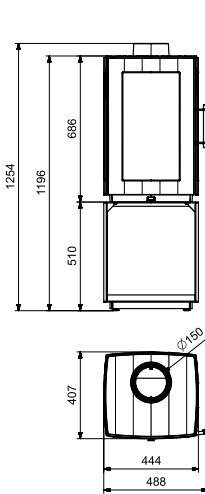

Peso: 180 kg.

Peso: 187 kg.

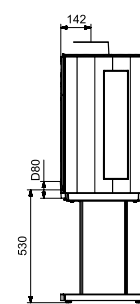
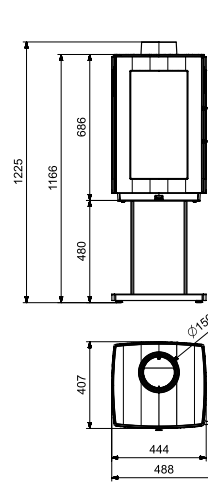
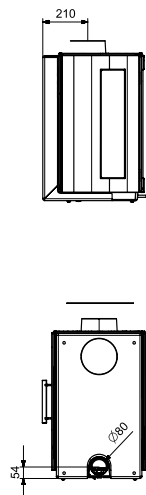
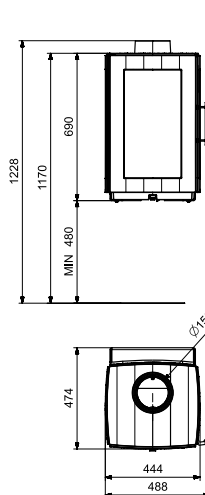

Peso: 150 kg.

Peso: 169 kg.

SERIE GLANCE

Le stufe a legna della serie "Glance" sono progettate per offrirti la migliore visione del fuoco. Il design innovativo introduce la visione frontale e laterale grazie a pareti in vetroceramica, con una parte superiore in stile moderno e barre laterali. La possibilità di intravedere il fuoco ai lati, oltre che da una chiara visione frontale, rende le stufe Glance adatte alle case moderne, per un calore e comfort maggiore.





**GODITI IL
FUOCO A LEGNA**

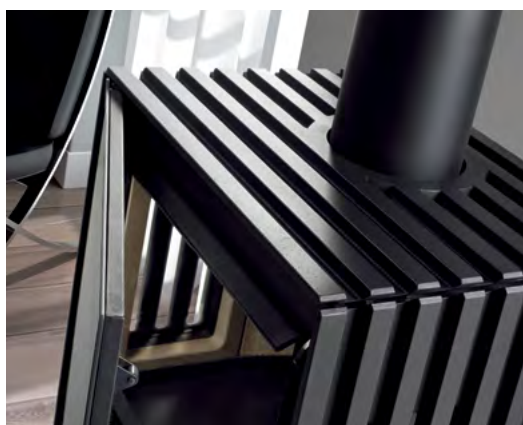

La camera di combustione delle stufe della serie Glance è composta da tre pareti in vetroceramica e rivestite da una struttura in ghisa, che consente di godere della visione del fuoco da tutti gli angoli. La camera di combustione è ermetica, impedendo all'aria indesiderata di entrare nel processo di combustione e garantendo di conseguenza il pieno controllo della combustione. Il vetro rimarrà sempre pulito grazie al sistema Airwash di Hergom, che trasferisce le correnti d'aria sulla superficie interna del vetro, mantenendolo libero dalla fuliggine e offrendo una perfetta visione del fuoco.

Con sede a Copenaghen, il lavoro di studio di Christina Strand e Niels Hvass si basa sulla tradizione del design scandinavo: pulito e semplice. I lavori di Niels Hvass e Christina Strand includono vari successi commerciali e progetti sperimentali, i quali si basano sul miglioramento dell'interazione dell'utilizzatore con i loro prodotti. Ecco perché la serie Glance si concentra per dare la migliore esperienza all'utilizzatore. Le linee pulite ed equilibrate sono il cuore del suo design e la chiave del suo fascino per i consumatori di tutto il mondo.

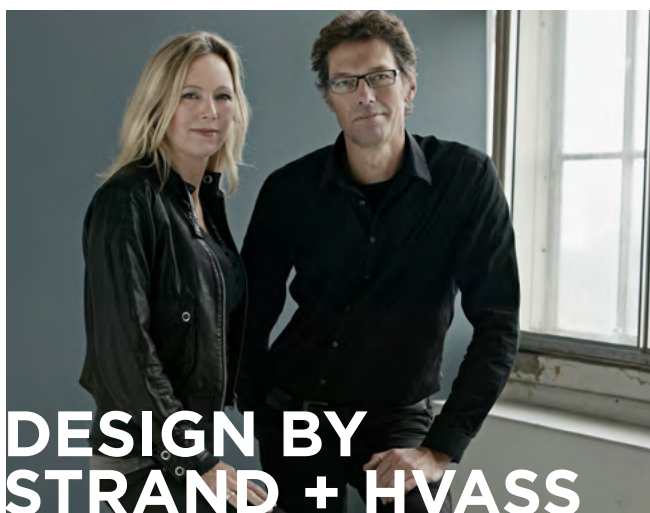









**DESIGN BY
STRAND + HVASS**

GLANCE M

- Stufa a legna in ghisa di grosso spessore a lunga autonomia di combustione con tecnologia FirePerfect® (senza catalizzatore)
- Distanza dai combustibili (lati/ posteriore): 500/150mm
- Combustibile: Legna
- Presa d'aria esterna
- Cassetto cenere
- Finitura: Nero



INFORMAZIONI TECNICHE

	Dimensioni (LxHxP)	550 x 825 x 415
	Classificazione amb. DM 186	4 stelle
	Emissioni	PP 20 - COT 44
	Potenza min. - max.	4 - 9 kW
	Potenza nominale	7,6 kW
	Efficienza	86,4%
	Peso	160 kg
	Lunghezza ceppi max	400 mm
	Uscita scarico fumi	Sup. e pos. Ø150 mm

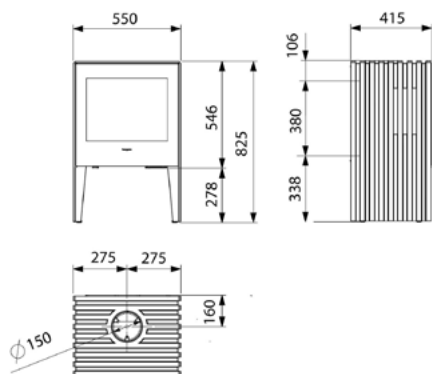

GLANCE M



GLANCE WM (A PARETE)











GLANCE WM

- Stufa a legna in ghisa di grosso spessore a lunga autonomia di combustione con tecnologia FirePerfect® (senza catalizzatore)
- Distanza dai combustibili (lati/ posteriore): 500/150mm
- Combustibile: Legna
- Presa d'aria esterna
- Cassetto cenere
- Finitura: Nero



INFORMAZIONI TECNICHE

	Dimensioni (LxHxP)	550 x 550 x 420
	Classificazione amb. DM 186	4 stelle
	Emissioni	PP 20 - COT 44
	Potenza min. - max.	4 - 9 kW
	Potenza nominale	7,6 kW
	Efficienza	86,4%
	Peso	150 kg
	Lunghezza ceppi max	400 mm
	Uscita scarico fumi	Sup. e pos. Ø150 mm

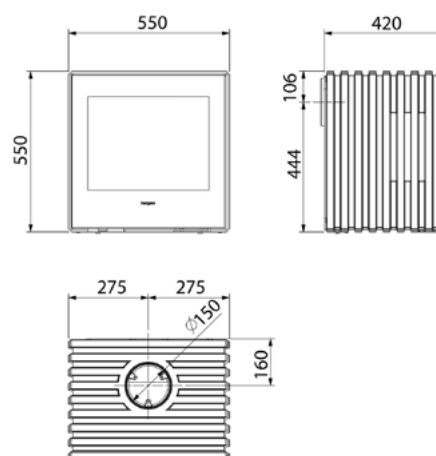









GLANCE L

- Stufa a legna in ghisa di grosso spessore a lunga autonomia di combustione con tecnologia FirePerfect® (senza catalizzatore)
- Distanza dai combustibili (lati/ posteriore): 500/150mm
- Combustibile: Legna
- Presa d'aria esterna
- Cassetto cenere
- Finitura: Nero



INFORMAZIONI TECNICHE

	Dimensioni (LxHxP)	700 x 825 x 411
	Classificazione amb. DM 186	4 stelle
	Emissioni	PP 16 - COT 43
	Potenza min. - max.	3 - 13 kW
	Potenza nominale	7 kW
	Efficienza	84%
	Peso	200 kg
	Lunghezza ceppi max	550 mm
	Uscita scarico fumi	Sup. e pos Ø150 mm

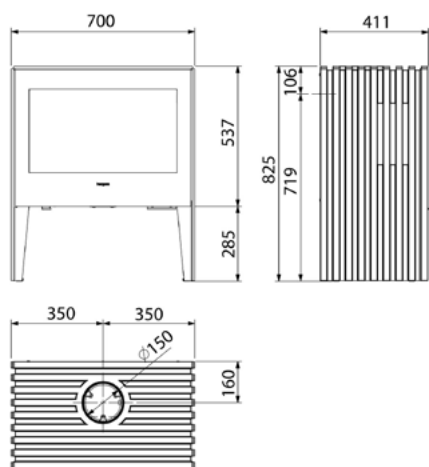

GLANCE L

hergorn













GLANCE LVP

GLANCE LVP

- Stufa a legna in ghisa di grosso spessore a lunga autonomia di combustione con tecnologia FirePerfect® (senza catalizzatore)
- Distanza dai combustibili (lati/ posteriore): 500/150mm
- Combustibile: Legna
- Presa d'aria esterna
- Cassetto cenere
- Finitura: Nero



INFORMAZIONI TECNICHE

	Dimensioni (LxHxP)	700 x 590 x 415
	Classificazione amb. DM 186	4 stelle
	Emissioni	PP 16 - COT 43
	Potenza min. - max.	3 - 13 kW
	Potenza nominale	7 kW
	Efficienza	84%
	Peso	185 kg
	Lunghezza ceppi max	550 mm
	Uscita scarico fumi	Sup. e pos Ø150 mm

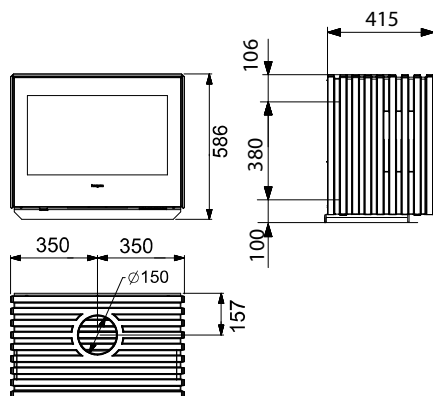

INSERTI

Ogni giorno, chi possiede un camino in casa è alla ricerca di una soluzione per modernizzare il proprio vecchio ed inefficiente camino tradizionale. Hergom ha creato una nuova gamma di inserti e focolari compatti, progettati per essere installati nelle nuove costruzioni o per sostituire camini esistenti. Le nostre soluzioni consentono di continuare a godere del fuoco come prima, ma con maggiore sicurezza, comfort ed efficienza. Se hai già un caminetto, ora puoi avere un camino Hergom.



SOLUZIONI PER IL RISCALDAMENTO

Riscalda la tua casa con un prodotto di riscaldamento a legna.



DISTRIBUZIONE DELL'ARIA

Gli caminetti Hergom sono dotati di una carenatura in acciaio per la canalizzazione dell'aria calda verso le stanze vicine, attraverso un sistema di ventilazione o a convezione naturale.



MAGGIOR CALORE

Gli inserti compatti Hergom sono perfetti per riscaldare un'ampia stanza. Con i loro silenziosi ventilatori a 3 velocità distribuiscono l'aria calda nella stanza, riscaldando lo spazio rapidamente e in modo uniforme.

C 16/80

- Struttura completamente in ghisa con importante massa di accumulo termico, a lunga autonomia di combustione con tecnologia FirePerfect® (senza catalizzatore)
- Ampio vetro frontale con fissaggio nascosto
- Ventilatore silenzioso a 2 velocità e modalità notturna termostatica, con possibilità di canalizzare l'aria calda
- Controllo graduale dell'aria di combustione con lunga autonomia di riscaldamento e mantenimento per il riavvio su letto di braci
- Sistema "Airwash" per un vetro sempre pulito
- Carenatura di canalizzazione per la distribuzione dell'aria calda nelle zone adiacenti
- Combustione su letto di brace con cassetto cenere
- Cornice in ghisa integrata a 3 lati
- Cornice di finitura opzionale in acciaio a 4 lati
- Presa d'aria esterna opzionale



INFORMAZIONI TECNICHE

	Dimensioni (LxHxP)	770 x 550 x 508
	Classificazione amb. DM 186	4 stelle
	Emissioni	PP 25 - COT 65
	Potenza min. - max.	4 - 14 kW
	Potenza nominale	8 kW
	Efficienza	85,1%
	Peso	140 kg
	Lunghezza ceppi max	500 mm
	Uscita scarico fumi	Sup. Ø180 mm



Ventilatore silenzioso



Cassetto cenere estraibile.

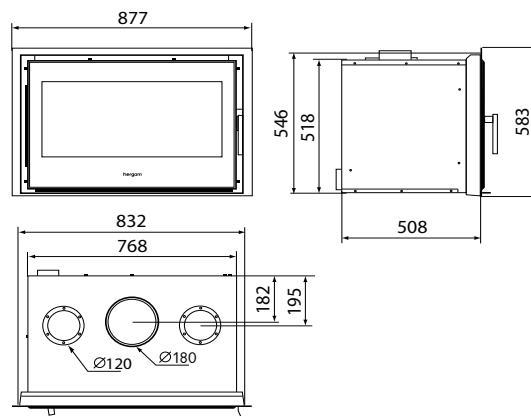

C 16/80

hergam



Modello C-16/80 con cornice a 4 lati

C 3/80

- Struttura completamente in ghisa con importante massa di accumulo termico, a lunga autonomia di combustione con tecnologia FirePerfect® (senza catalizzatore)
- Ventilatore silenzioso a 2 velocità e modalità notturna termostatica, con possibilità di canalizzare l'aria calda
- Controllo graduale dell'aria di combustione con lunga autonomia di riscaldamento e mantenimento per il riavvio su letto di braci
- Sistema "Airwash" per un vetro sempre pulito
- Carenatura di canalizzazione per la distribuzione dell'aria calda nelle zone adiacenti
- Combustione su letto di braci con cassetto cenere
- Cornice in ghisa integrata a 3 lati
- Cornice di finitura opzionale in acciaio a 4 lati
- Presa d'aria esterna opzionale



INFORMAZIONI TECNICHE

	Dimensioni (LxHxP)	770 x 550 x 508
	Classificazione amb. DM 186	4 stelle
	Emissioni	PP 25 - COT 65
	Potenza min. - max.	4 - 14 kW
	Potenza nominale	8 kW
	Efficienza	85,1%
	Peso	140 kg
	Lunghezza ceppi max	500 mm
	Uscita scarico fumi	Sup. Ø180 mm



Ventilatore silenzioso



Cassetto cenere estraibile.

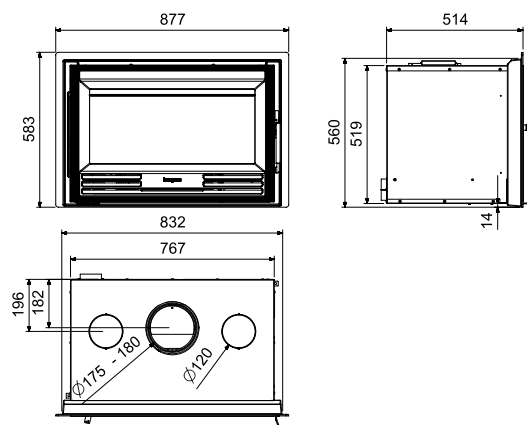

C 3/80



hergom

PRODOTTI PER LA COTTURA A LEGNA

Nonostante gli aspetti positivi del progresso a volte è bello riscoprire le abitudini del passato, come ad esempio i prodotti da cottura Hergom, che utilizzano tutti i progressi e le tecnologie disponibili per fornire una perfetta cottura a legna. Controllo della temperatura migliorato, tempi di cottura più rapidi e camere di cottura indipendenti che impediscono a fumo e fuliggine di alterare il sapore del cibo. I forni a legna Hergom sono una combinazione innovativa di ghisa e acciaio inox con una finitura smaltata per una facile pulizia, nel rigoroso rispetto delle norme di igiene alimentare. I più tradizionali e gustosi piatti della tradizione possono ora essere preparati in questi forni, concepiti per uso interno o esterno riparato.



ARANDA

- Struttura completamente in ghisa con importante massa di accumulo termico, a lunga autonomia di combustione con tecnologia FirePerfect® (senza catalizzatore)
- Forno in acciaio inox con l'illuminazione
- Cottura alla brace, al forno o alla piastra
- Combustibile: Legna
- Materiale camera di combustione: Ghisa
- Materiale camera di cottura del forno: Acciaio inox
- Griglie removibili
- Valvola di tiraggio
- Cassetto cenere
- Finitura: Nero

*Certificato come
prodotto da cottura*

INFORMAZIONI TECNICHE

	Dimensioni totali (LxHxP)	700 x 900 x 725
	Dim. camera di comb. (LxHxP)	525 x 305 x 610
	Dimensioni del forno (LxHxP)	570 x 295 x 610
	Potenza massima	17,8 kW
	Potenza nominale	12,7 kW
	Efficienza	71%
	Peso	367 kg
	Lunghezza ceppi max	580 mm
	Uscita scarico fumi	Sup. Ø200 mm

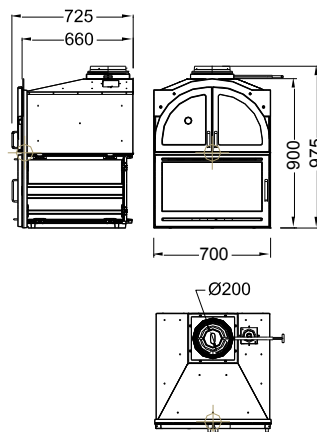

ARANDA

hergom



Cottura al forno, alla piastra e alla griglia su brace in camera di combustione, riscaldamento e grande visione del fuoco, il tutto in unico forno a legna di qualità professionale realizzato totalmente in ghisa termica con forno in acciaio inox.

FIREPIT

BRACIERE DA
ESTERNO



earthstone
OUTDOOR

BRACIERE DA ESTERNO IN GHISA

Riscaldamento radiante e cottura su ghisa con smaltatura alimentare



Braciere a legna totalmente in ghisa con smaltatura alimentare certificata, permette di riscaldarti e cucinare con gli amici, grazie alle sue griglie e piastre da cottura. Tutti i componenti sono in ghisa e vengono prodotti all'interno della fonderia Hergom, realizzati per durare in eterno.



Strumento versatile e in grado di creare sempre un'atmosfera suggestiva approfittando del piacevole riscaldamento radiante ottenuto dalla ghisa.

E' disponibile in versione standard senza base, personalizzabile a piacere, in versione con base bassa e in versione completa con piedistallo alto.



BRACIERE FIREPIT

- Braciere a legna totalmente in ghisa con smaltatura alimentare certificata
- Componenti in ghisa prodotti nella fonderia Hergom
- Rivestimento adatto per uso all' esterno: non arrugginisce
- Piastre in ghisa per cottura di serie (set da 2)
- Griglie in ghisa per cottura di serie (set da 2)
- 3 versioni disponibili: standard senza base, con base bassa in ghisa o piedistallo alto in acciaio



VASCA PER BASAMENTO PERSONALIZZATO

SPECIFICHE:

- Vasca in ghisa rotonda diametro 96 cm
- Altezza 26 cm
- Peso 150 kg
- Include 2 griglie e 2 piastre in ghisa smaltata alimentare



ACCESSORIO PER TUTTI I MODELLI: Grill rialzato centrale (in acciaio verniciato per cottura su teglia)



VASCA CON BASE STANDARD IN GHISA

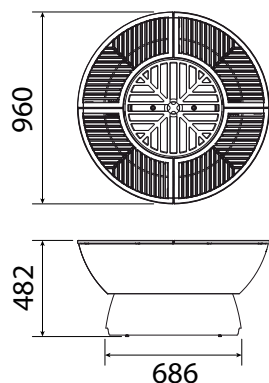

SPECIFICHE:

- Versione con base bassa in ghisa
- Altezza 48 cm
- Peso 220 kg
- Include 2 griglie e 2 piastre in ghisa smaltata alimentare



VASCA CON PIEDISTALLO IN ACCIAIO

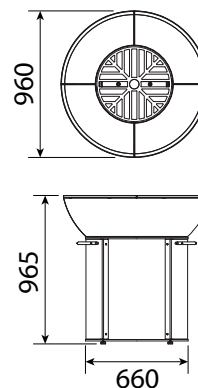

SPECIFICHE:

- Versione con piedistallo alto in acciaio
- Altezza 96 cm
- Peso 220 kg
- Include 2 griglie e 2 piastre in ghisa smaltata alimentare





Industrias Hergom S.L.
39110 Soto de la Marina (Cantabria)

hergom.com



Distribuito in Italia da
ZETALINEA SRL

Via Malopera Nord 2587
45021 Badia Polesine (RO)
info@zetalinea.it

zetalinea.it

