

ELEMENT  
4 

# WORLD LEADING ELEGANCE

*La fiamma autentica, a gas o a bioetanolo  
che riscalda, crea atmosfera e arreda con stile*



ZETA  
LINEA



# SCOPRI CAMINETTI E STUFE A GAS E A BIOETANOLO

*dal design innovativo e di classe, ermetici e a flusso bilanciato*



**Stai cercando un camino o una stufa che valorizzi  
il tuo arredamento e che sia il cuore della tua casa  
o della tua attività commerciale?**

**Allora scegli il piacere di un fuoco a gas o a bioetanolo di Element4!**

*Un camino che corrisponda  
al tuo DNA!*

La collezione Element4 si compone di stufe e di caminetti frontali, con due, tre o quattro lati vetrati e una gamma di misure unica nel mercato che inizia con la larghezza di 50 cm fino ad arrivare a 240 cm, anche con versioni a sviluppo verticale.

Tutti i modelli di camini sono progettati con una profondità d'installazione molto contenuta per permettere la creazione di caminetti dal design contemporaneo che sviluppano bellissime fiamme anche quando si dispone di uno spazio ridotto.

## L'AZIENDA

ELEMENT4 È UN CELEBRE PRODUTTORE OLANDESE DI STUFE E CAMINETTI A GAS, A BIOETANOLO O ELETTRICI, CHE RIVESTE UN RUOLO MOLTO IMPORTANTE A LIVELLO INTERNAZIONALE NELLE TENDENZE DI DESIGN E NELLO SVILUPPO DI TECNOLOGIE ALL'AVANGUARDIA APPLICATE AD UNA AMPIA GAMMA DI FOCOLARI CHIUSI CHE CREANO UN'ATMOSFERA ACCOGLIENTE ED ESCLUSIVA IN MODO FACILE, SICURO ED EFFICIENTE.

TUTTI I MODELLI POSSONO ESSERE CONTROLLATI CON TELECOMANDO, SMARTPHONE O TABLET E OFFRONO L'EMOZIONE DI UN FUOCO REALISTICO E LUMINOSO PER RISCALDARE E ARREDARE.

# INDICE

- 06 **BASSI CONSUMI**
- 09 **CONTROLLO DIGITALE**
- 11 **ALLESTIMENTO INTERNO**
- 13 **VETRO ANTIRIFLESSO**
- 15 **BARRIERA PROTETTIVA**
- 16 **SISTEMA ERMETICO**
- 17 **ESTRAZIONE FUMI**
- 19 **TECNOLOGIA**
- 20 **FLAT BURNER** 🔥
- 22 **REAL FLAME BURNER** 🔥
- 24 **BIO-ETHANOL BURNER** 🔥
- 28 **SERIE OUTDOOR**
- 30 **PRODOTTI**
- 32 **TABELLA DI SELEZIONE RAPIDA**
- 128 **CAMINI ELETTRICI**



## STUFE a libera installazione 124

OVATION 126

OVATION SW (tre vetri) 126

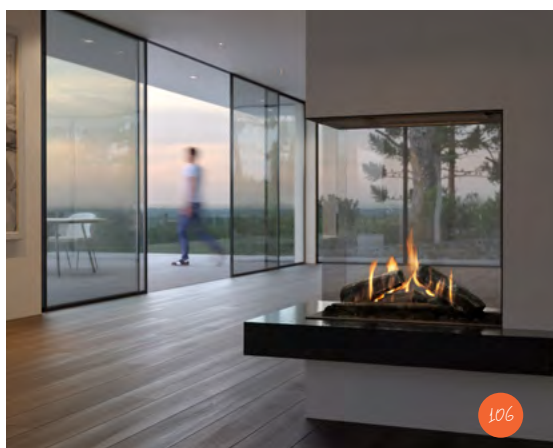

## CAMINI FRONTALI 34

MODORE 100 36

MODORE 140 38

MODORE 185 40

MODORE 240 42

CUPIDO 50 44

CUPIDO 70 46

SKY SQ 48

SKY S 50

SKY M 52

SKY L 54

SUMMUM 70 F 56

SUMMUM 100 F 58

SUMMUM 140 F 60

SUMMUM 190 F 62

## ANGOLARI 64

BIDORE 100 66

BIDORE 140 68

SUMMUM 70 C 70

SUMMUM 100 C 72

SUMMUM 140 C 74

SUMMUM 190 C 76

## TRIFACCIALI 78

TRISORE 100 80

TRISORE 140 82

SUMMUM 70 3 S 84

SUMMUM 100 3 S 86

SUMMUM 140 3 S 88

SUMMUM 190 3 S 90

## BIFACCIALI 92

TENORE 140 94

TENORE 240 96

SKY S T 98

SKY M T 100

SKY L T 102

SUMMUM 140 T 104

## PENISOLA 106

LUCIUS 140 108

SKY S RD 110

SKY M RD 112

SKY L RD 114

SUMMUM 140 RD 116

## QUADRIFACCIALI 118

SUMMUM 140 4 S 120

MARCEL WANDERS 122

EDIZIONE AGOSTO 2025.  
CONSULTA IL SITO [WWW.ZETALINEA.IT](http://WWW.ZETALINEA.IT) PER LA PANORAMICA  
AGGIORNATA DELLA GAMMA PRODOTTI.

# IL FUOCO PIU' BELLO CON I CONSUMI PIU' BASSI

I caminetti a gas e a bioetanolo di ultima generazione permettono di limitare l'uso del riscaldamento centralizzato. Nei mesi più freddi, sfruttare la combinazione tra impianto principale e caminetto permette di risparmiare gas ed elettricità.

Nelle mezze stagioni, invece, è possibile addirittura rinunciare al riscaldamento dell'impianto, sfruttando semplicemente il calore del caminetto, per il tempo che serve e per i locali necessari. Il consumo effettivo, così, si riduce a sole poche ore al giorno.





ELEMENT4 | *Benessere*

## PAROLA D'ORDINE: BENESSERE

Non solo efficienza e riscaldamento. Stufe e caminetti Element4 sono anche sinonimo di benessere, sotto vari punti di vista.

Creano magia e atmosfera in pochi attimi, grazie ad apparecchi in grado di dare un ruolo da protagonista alle fiamme, pensati per dare comfort, silenziosi e permettere di godere appieno della bellezza di un fuoco naturale, vivo e luminoso.



# SEMPLICITA'...IN TUTTO E PER TUTTO

Scegliere una stufa o un caminetto Element4 significa avere un prodotto che rende tutto molto più semplice. Accensione e spegnimento sono immediati, è possibile regolare la temperatura con il telecomando o con app per smartphone e tablet, così come l'intensità della fiamma e gli orari di funzionamento.



## CONTROLLO DA TELECOMANDO

Il telecomando multifunzione di serie è dotato del sistema di controllo E-save, che permette di accendere e spegnere a distanza il camino, di selezionare differenti impostazioni di funzionamento, in base alla temperatura desiderata, e di controllare il numero dei bruciatori utilizzati.

È inoltre possibile attivare la modalità Eco, che consente di impostare differenti percentuali di riduzione del consumo di gas comprese tra il 10% e il 45%, mantenendo una fiamma realistica che cambia di dimensione ad intervalli di tempo casuali, come avviene in un vero fuoco a legna.

## CONTROLLO DA SMARTPHONE

ProControl è la scelta perfetta per chi vuole ottenere ancor di più dal proprio camino a gas Element4.

Oltre alle stesse funzioni del telecomando, l'app per smartphone o tablet permette innumerevoli configurazioni: cronotermostato, gestione luminosità braci (per i modelli Real Flame Burner Led), confronto temperatura interna ed esterna, e molte altre.

Oltre al tuo smartphone avrai bisogno solo di una connessione Wi-fi, tutto il resto è già presente nel camino Element4 dotato di sistema ProControl.



# PERSONALIZZA IL TUO FUOCO

## RIVESTIMENTO INTERNO IN VETRO NERO EFFETTO FIAMMA RIFLESSA

Element4 ti offre la possibilità di scegliere il rivestimento interno della camera di combustione, che si adatti perfettamente al tuo arredamento.

Le opzioni a disposizione variano a seconda della tipologia di modello, pertanto verifica attentamente quale kit è disponibile per il tuo caminetto.



ACCIAIO NERO O PACO



VETRO-CERAMICO NERO LUCIDO

## CEPPI CERAMICI SCURI CON EFFETTO LEGNO VISSUTO

Per rendere i caminetti ancora più unici e personalizzati, un set di ceppi ceramici più scuro e ulteriormente realistico è ora disponibile come accessorio per tutti i modelli della serie Sky e Summum 140.





# VETRO ANTIRIFLESSO AD ALTA TRASPARENZA

Vuoi godere della sensazione di guardare un camino vero?

Puoi dotare il tuo camino di un vetro AR, che evita i riflessi indesiderati causati dai raggi luminosi offrendo la sicurezza e il comfort di un caminetto chiuso con l'atmosfera e la bellezza di un camino aperto.



Consulta le informazioni tecniche per scoprire quali modelli possono esserne dotati...



ELEMENT

4



# BARRIERA PROTETTIVA VELOSAFE

PROTEZIONE INVISIBILE

SICUREZZA TANGIBILE

Una barriera semi-trasparente resistente al calore, montata su telaio discreto e distanziata dal vetro caldo. Non si surriscalda, può essere toccata in tutta sicurezza e preserva la perfetta visione del fuoco, senza comprometterne l'eleganza.

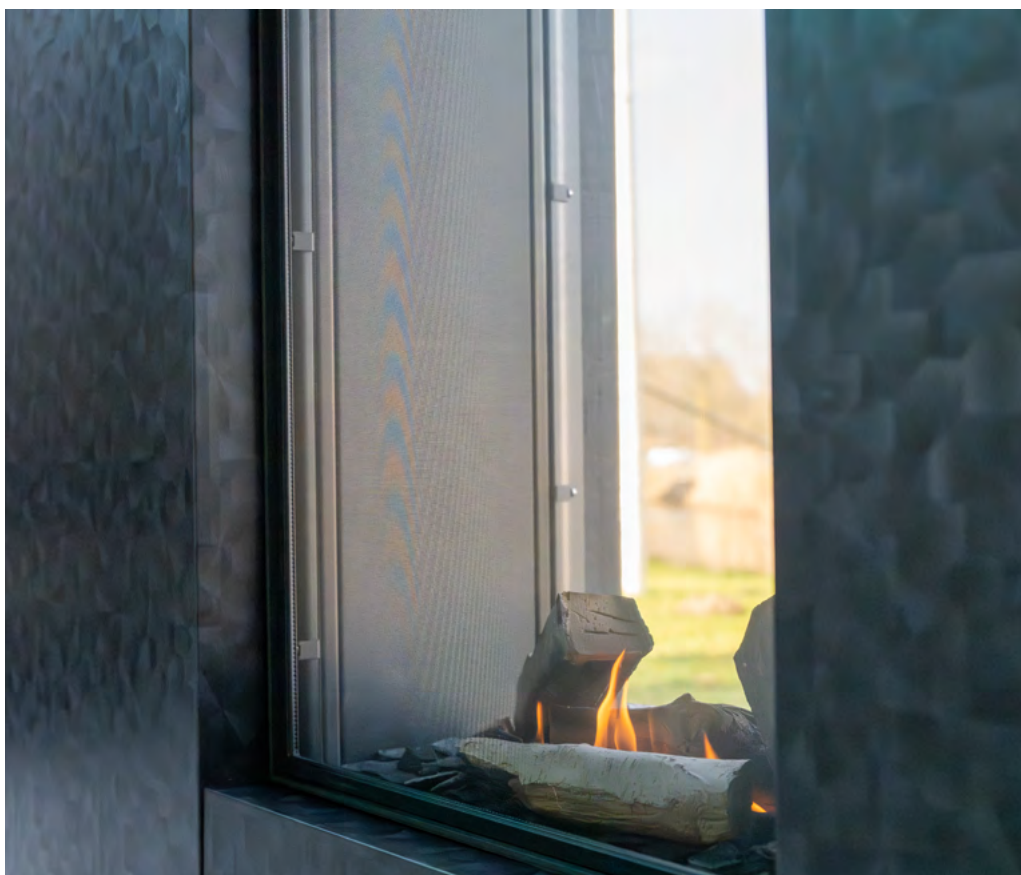

Il fissaggio magnetico permette una installazione e una rimozione rapide.

**Consulta le informazioni per scoprire quali modelli possono esserne dotati...**

# SISTEMA ERMETICO A FLUSSO BILANCIATO

**I camini a gas e a bioetanolo di Element4** funzionano con un sistema ermetico a flusso bilanciato di ultima generazione, sicuro, efficiente e dalla massima flessibilità di installazione. L'aria fresca e i fumi di scarico passano attraverso un condotto coassiale a doppia parete collegato ermeticamente con l'esterno dell'edificio. Mentre l'aria comburente viene aspirata dall'esterno, contemporaneamente vengono espulsi i gas di scarico.

Quali sono i vantaggi principali di un sistema coassiale?

- **È PIÙ EFFICIENTE:** il camino genera un calore per convezione più elevato per rendere l'ambiente piacevolmente caldo. Inoltre, l'aria di combustione esterna viene preriscaldata dalla conduttura a doppia parete. Il vostro camino a gas avrà così una resa migliore;
- **È PIÙ SICURO:** il caminetto e il tubo coassiale sono omologati da Element4 come un solo elemento, in questo modo il tubo può attraversare più piani per salire fino al tetto (C31), può essere intubato (C91), sfruttando un passaggio esistente, oppure può percorrere un tratto orizzontale in totale sicurezza, che per alcuni modelli può raggiungere anche 8 metri, con terminale di scarico a parete (C11), rispettando le normative tecniche locali;
- **È PIÙ PRATICO:** molti modelli possono essere installati riducendo il diametro del tubo coassiale e quindi riducendo costi di installazione e aumentando le possibili soluzioni di scarico fumi.



C 31



C 31



C 31



C 91

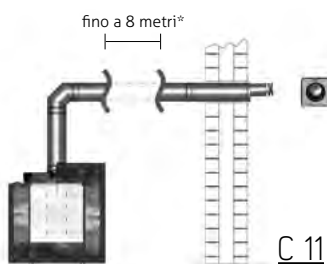

C 11

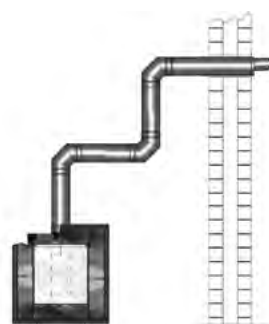

C 11

\* Su alcuni modelli, il tratto orizzontale può raggiungere gli 8 metri. Consulta il manuale di calcolo dei condotti fumari.

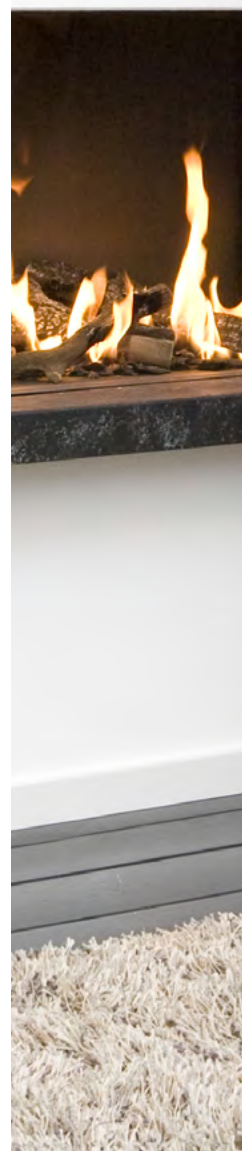



# SISTEMA DI ESTRAZIONE FUMI POWERFAN

Benché le molteplici soluzioni di installazione concesse dal sistema coassiale permettono la massima flessibilità di installazione di un caminetto a gas Element4, se vuoi installare il tuo camino a gas in un luogo con limiti invalicabili per il condotto fumario a flusso bilanciato, Element4 ha la soluzione per ogni esigenza.

Con il sistema Powerfan è possibile. Questo sistema permette di creare una canna fumaria con un tragitto orizzontale anche fino a 36 metri. Ciò ti consente di installare il camino a gas in luoghi in cui prima non sarebbe stato possibile. Il dispositivo stesso si autoregola e bilancia il corretto approvvigionamento dell'aria esterna e la fuoriuscita dei fumi.





**TECNOLOGIA A GAS FLAT BURNER**



**TECNOLOGIA A GAS REAL FLAME**



**TECNOLOGIA BIO-ETHANOL BURNER**

# LA SOLUZIONE TECNOLOGICA PIU' ADEGUATA

Gli apparecchi ermetici a flusso bilanciato consentono un utilizzo sicuro e garantiscono la massima efficienza in tutte le condizioni di utilizzo; ma *il bruciatore è un elemento cruciale*, non solo dal punto di vista del rendimento dell'apparecchio, ma anche dell'atmosfera che si vuole ricreare nell'ambiente.

I prodotti Element4 sono ideali per chi cerca bellezza, eleganza e apparecchi altamente distintivi, per un'atmosfera tutta da vivere. Non esiste la soluzione migliore in senso assoluto, ma quella più adatta alle esigenze dell'utilizzatore, così per ogni caminetto o stufa Element4 viene indicato con quale tipologia di bruciatore può essere scelto.

La differenza più evidente riguarda il combustibile utilizzato:

*Gas Metano o GPL*  
*Bioetanolo*

I bruciatori di Element4 sono automatici, dotati dei più innovativi sistemi di sicurezza e sono sviluppati su piattaforma Flat Burner o Real Flame Burner per l'utilizzo di gas, e su piattaforma Bio-Ethanol Burner per l'utilizzo del bioetanolo.

In base alla dimensione del focolare sono composti da 1 fino a 5 bruciatori che è possibile spegnere in successione con il telecomando mantenendo fiamme luminose e realistiche anche ad andatura rallentata. Soluzioni tecnologiche molto diverse tra loro, ma tutti con un'importante qualità in comune: sono forniti di serie con bellissimi ceppi ceramici estremamente realistici e decorati a mano, grazie ai quali poter godere di fiamme incantevoli.



Lasciati ispirare da Element4! Scegli il camino ideale per le tue esigenze!



# FLAT BURNER

- gas metano o gas gpl -

I bruciatori a gas di tipo "Flat" sono collocati sul medesimo piano e, a seconda del numero dei bruciatori stessi, permettono al caminetto di fornire più o meno calore e di "giocare" con il design del fuoco.

Element4 propone modelli con 1, 2, 3 o 5 bruciatori, dove ognuno può essere spento in successione, semplicemente utilizzando il telecomando, lo smartphone o il tablet, in funzione dell'estensione della camera di combustione, degli scenari e della temperatura desiderata.

Tutti i caminetti a gas Element4 vengono forniti di serie con un set di ceppi ceramici realistici decorati a mano, di diverse dimensioni, ma è possibile scegliere anche i ciottoli di colore bianco o grigio.

## SINGLE BURNER (1)

**POTENZA TERMICA NOMINALE (G 20): 3,2 - 9,7 KW**

Il bruciatore singolo garantisce una profondità d'installazione minima del camino e contribuisce a ridurre i consumi. Nonostante il suo aspetto modesto, riesce a creare un effetto sorprendente: fiamme piene e vivaci che danno la sensazione di trovarsi davanti a un camino vero.

*DI SERIE NEI MODELLI:*

*MODORE 100, BIDORE 100, TRISORE 100.*

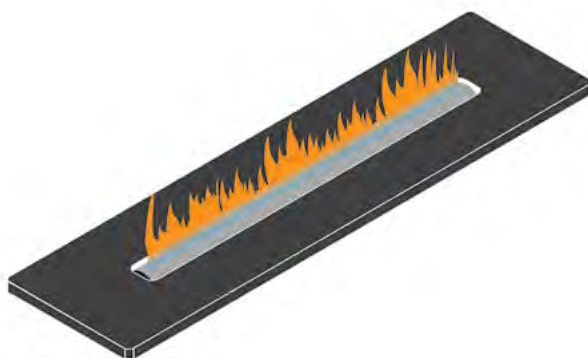

## DOUBLE BURNER (2)

POTENZA TERMICA NOMINALE (G 20): 2,6 - 7,9 KW

Il bruciatore doppio garantisce un fuoco bellissimo poiché le fiamme si propagano su tutta la profondità del camino. È inoltre possibile spegnere uno dei bruciatori per controllare in maniera ottimale il calore e le fiamme.

DISPONIBILE NEI MODELLI:

MODORE 140, BIDORE 140, TENORE 140, TRISORE 140, LUCIUS 140.

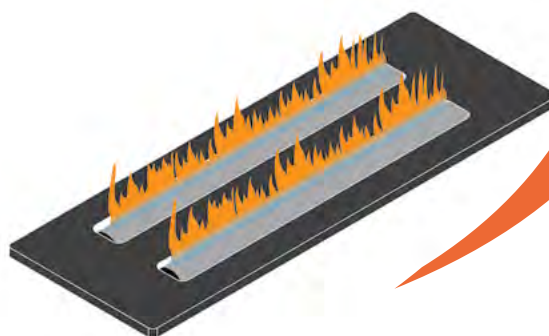

## MULTI BURNER (3)

POTENZA TERMICA NOMINALE (G 20): 3,2 - 16,1 KW

Con tre bruciatori avrete fiamme bellissime e intense e la possibilità di spegnere i bruciatori posteriori a sinistra e a destra. In questo modo è possibile regolare a tuo piacimento le fiamme e il calore generato.

DI SERIE NEI MODELLI:

MODORE 185, MODORE 240, TENORE 240.

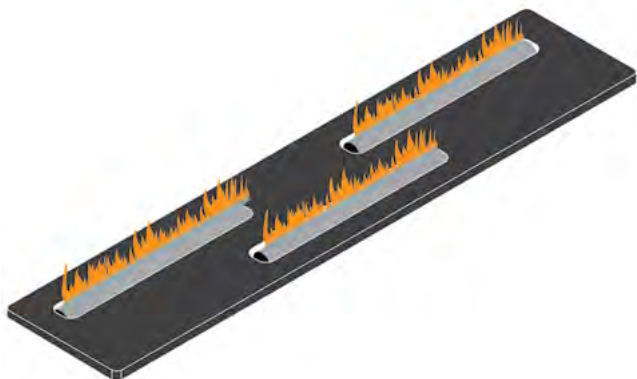

## QUAD BURNER (5)

POTENZA TERMICA NOMINALE (G 20): 2,2 - 12,9 KW

Il bruciatore Quad è composto da cinque bruciatori. In questo modo è possibile ottenere quattro diversi scenari modificando l'estensione delle fiamme e l'intensità del calore. Grazie all'elevato numero di bruciatori è possibile creare molto calore in un breve periodo di tempo e, al tempo stesso, ammirare uno spettacolare gioco di fiamme. Vuoi passare alla modalità a bassa potenza? È sufficiente spegnere un determinato numero di bruciatori premendo un semplice pulsante.

DI SERIE NEI MODELLI:

MODORE 140, BIDORE 140, TENORE 140, TRISORE 140, LUCIUS 140.



# REAL FLAME BURNER

- gas metano o gas gpl -

I bruciatori a gas di tipo "Real Flame", esclusivi di Element4, prevedono un bruciatore primario di tipo Flat abbinato ad altri bruciatori integrati nei ceppi ceramici rialzati, 2 o 4 in base alla dimensione della bocca fuoco del modello scelto (per un totale di 3 o 5 bruciatori), volti a ricreare l'effetto di un vero e proprio falò.

Il risultato è incredibilmente realistico, elegante ed emozionale, e anche in questo caso, i singoli bruciatori possono essere regolati e attivati/disattivati con il telecomando, per ottimizzare l'uso del gas.

Il risultato può essere reso ancor più unico dalla versione con braci realistiche "LED", che implementa uno speciale sistema di retroilluminazione.

## REAL FLAME BURNER S (3)

POTENZA TERMICA NOMINALE (G 20): 2,1 - 6,4 kW

Composto da 3 bruciatori, di cui 1 piano e 2 integrati nei ceppi ceramici rialzati come un vero falò, che possono essere disattivati dal telecomando per la riduzione del consumo di gas.

DI SERIE NEI MODELLI:

CUPIDO 50, CUPIDO 70, OVATION, OVATION SW

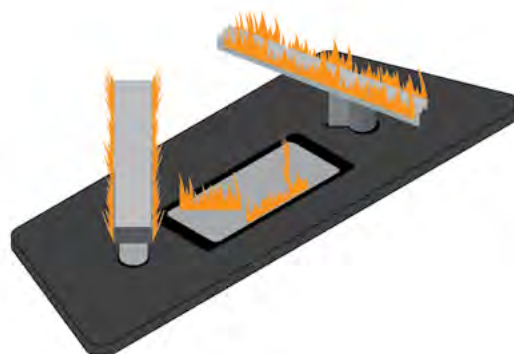

### REAL FLAME BURNER M (3)

POTENZA TERMICA NOMINALE (G 20): 2,5 - 14,5 KW

Composto da 3 bruciatori, di cui 1 piano e 2 integrati nei ceppi ceramici rialzati come un vero falò, che possono essere disattivati dal telecomando per la riduzione del consumo di gas.

DI SERIE SU TUTTI I MODELLI DELLA SERIE SKY  
(con modulo braci LED accessorio)

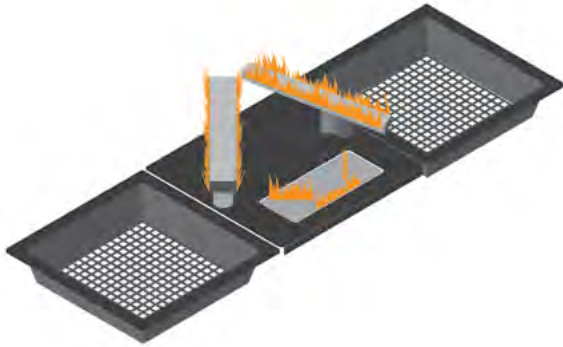
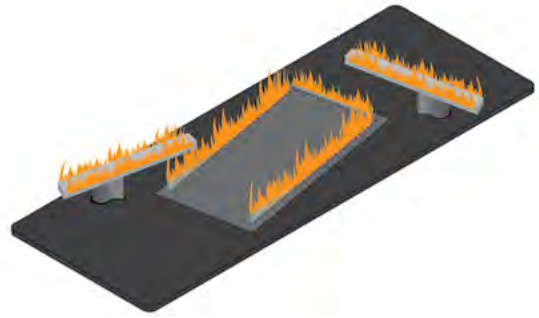

### REAL FLAME BURNER M LED (3)

POTENZA TERMICA NOMINALE (G 20): 2,6 - 10,9 KW

Composto da 3 bruciatori, di cui 1 piano e 2 integrati nei ceppi ceramici rialzati come un vero falò, che possono essere disattivati dal telecomando per la riduzione del consumo di gas, e adagiati su braci realistiche ottenute da uno speciale sistema di retroilluminazione a LED.

DI SERIE NEI MODELLI DELLA SERIE:  
SUMMUM 70, SUMMUM 100

### REAL FLAME BURNER L LED (5)

POTENZA TERMICA NOMINALE (G 20): 2,2 - 18,2 KW

Composto da 5 bruciatori, di cui 1 piano e 4 integrati nei ceppi ceramici rialzati come un vero falò, che possono essere disattivati dal telecomando per la riduzione del consumo di gas, e adagiati su braci realistiche ottenute da uno speciale sistema di retroilluminazione a LED.

DI SERIE NEI MODELLI DELLA SERIE:  
SUMMUM 140, SUMMUM 190

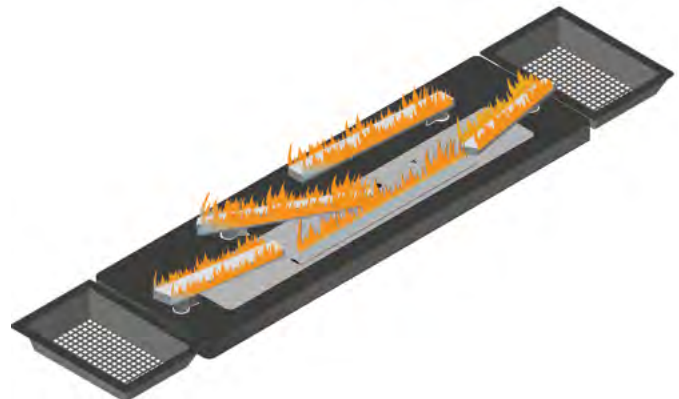

# UNA NUOVA VISIONE DEL FUOCO

*Perchè nasce la gamma a bioetanolo di Element4*

Mantenendo lo stesso standard estetico e tecnologico che ha reso celebre l'ampia collezione di caminetti a gas, la nuova e innovativa gamma di caminetti a bioetanolo ermetici a flusso bilanciato, ha lo scopo di rispondere alle nuove esigenze di mercato, offrendo maggiore flessibilità di installazione e un'alternativa sostenibile e sicura, senza rinunciare al fascino autentico della fiamma.

## UNA SCELTA STRATEGICA E CONSAPEVOLE

La decisione nasce da una profonda analisi dell'evoluzione dell'abitare moderno:

- Molti edifici di nuova costruzione non dispongono di un allacciamento permanente al gas metano.
- Cresce la domanda di soluzioni più ecologiche, con combustibili rinnovabili e un impatto ambientale ridotto.
- Nei contesti ad alta coibentazione o dotati di riscaldamento a pavimento, l'elevata potenza termica dei caminetti a gas risulta spesso eccessiva. Il bioetanolo offre una potenza più contenuta e gestibile, perfetta per il comfort mirato di una stanza.



## FLESSIBILITÀ SENZA COMPROMESSI

I nuovi caminetti a bioetanolo Element4 sono facili da installare, anche senza canna fumaria (dove la normativa lo consente) o tramite condotti coassiali, anche con percorsi orizzontali.

Inoltre, essendo ermetici a flusso bilanciato, garantiscono assenza di odori, nessuna presa aggiuntiva per l'aria comburente e totale indipendenza dagli impianti VMC.

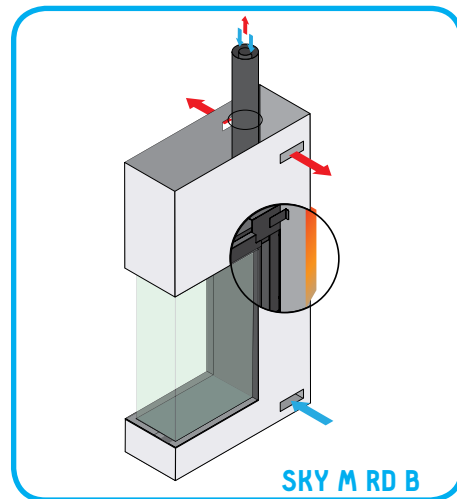

## CONTROLLO ASSOLUTO DELLA FIAMMA, ELEGANZA PROTETTA DAL VETRO

La fiamma resta protagonista: viva, alta e luminosa, visibile dietro ad un vetro che assicura eleganza e protezione. Il bruciatore a bioetanolo Element4 è dotato di accensione automatica, controllo remoto e ceppi ceramici decorati a mano, per un effetto estetico paragonabile a quello dei modelli a gas.



## CONTINUITÀ DI GAMMA, CONTINUITÀ DI STILE

Questi modelli sono proposti nelle varianti più apprezzate della gamma a gas, come CUPIDO, SKY e SUMMUM, disponibili in configurazioni frontali, bifacciali o a penisola, nelle tre dimensioni small, medium e large, oltre alle stufe a libera installazione OVATION.

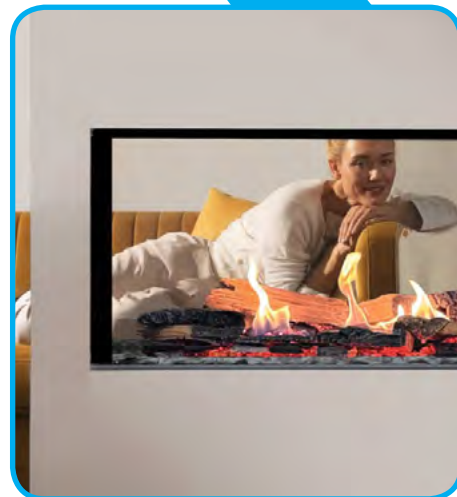

## LIBERTÀ CREATIVA CON BRUCIATORI AD INCASSO

Per chi desidera la massima libertà creativa, sono disponibili anche bruciatori ad incasso a libera installazione, BIO 50 i e BIO 140 i, ideali per progetti personalizzati o per riqualificare caminetti aperti esistenti, mantenendo le stesse funzionalità adottate nei caminetti completi.

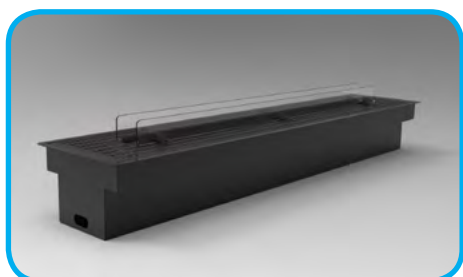

# BIO-ETHANOL BURNER

- bioetanolo automatico -

I bruciatori a bioetanolo automatici, esclusivi di Element4, costituiscono un avanzamento significativo nella tecnologia della combustione di liquidi in caminetti, con fiamme incredibilmente alte e luminose, ceppi ceramici realistici decorati a mano di alta qualità, e con un effetto visivo esclusivo nelle versioni che integrano le braci realistiche "LED".

L'accensione avviene automaticamente tramite un telecomando dedicato; in soli 45 secondi, le fiamme si attivano in modo efficiente, offrendo immediatamente sia riscaldamento che un piacevole effetto visivo. La potenza può essere modulata fra 3 diversi livelli di fuoco: basso - medio - alto, con un consumo a partire da 0,5 litri all'ora con il fuoco al minimo.

Questa soluzione è adatta alle abitazioni di nuova costruzione prive di allacciamento del gas, in quanto dispone di un serbatoio interno da 5 litri con sistema di ricarica automatizzato tramite pompa aggiuntiva e tubo ad innesto rapido per il prelievo di bioetanolo da una tanica esterna.

*Utilizzare esclusivamente bioetanolo con purezza tra 85% e 96,6%. Vietato l'uso di bioetanolo puro al 100%.*

## FIAMMA ALTA: 2 BRUCIATORI

POTENZA TERMICA: 5 - 7 KW

Il bruciatore con doppia linea di fuoco genera un effetto visivo caratterizzato da fiamme alte.

Utilizza il principio dell'interferenza termica tra due fiamme vicine:

i due punti di fuoco si influenzano reciprocamente, formando fiamme centrali più verticali e intense.

L'effetto è reso ancor più affascinante scegliendo l'opzione braci realistiche, che implementa uno speciale sistema di retroilluminazione "LED" (opzionale).

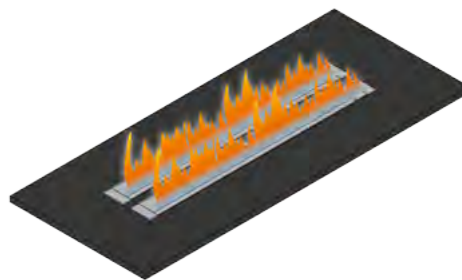

*DI SERIE NEI MODELLI: SKY (in tutte le versioni) e da incasso BIO 50i (in tutte le forme e dimensioni)*



## FIAMMA ALTA: 1 BRUCIATORE XL DINAMICO

POTENZA TERMICA: 5 - 7 KW

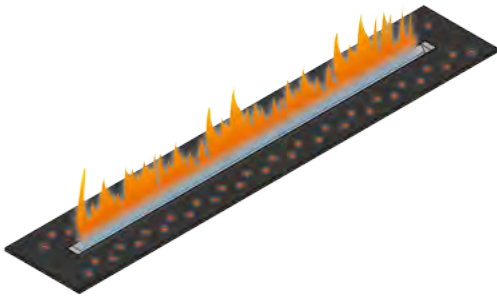

Il bruciatore con singola linea di fuoco genera fiamme vive e corpose su tutta la lunghezza del bruciatore, con un'andatura dinamica del fuoco totalmente paragonabile alla combustione del gas o della legna.

Le fiamme sono ben visibili e luminose in tutte le condizioni di utilizzo, con fuoco al massimo e con fuoco al minimo, e l'effetto è reso ancor più affascinante dalle braci realistiche integrate, che implementano uno speciale sistema di retroilluminazione "LED" (di serie).

*DI SERIE NEI MODELLI: SUMMUM 140 (in tutte le versioni) e da incasso BIO 140i*

## FIAMMA ALTA: 1 BRUCIATORE

POTENZA TERMICA: 2 - 4 KW

Il bruciatore con singola linea di fuoco è stato progettato per generare fiamme vive e corpose anche in camere di combustione dalle dimensioni contenute. Le fiamme salgono tra i ceppi ceramici, creando un fuoco luminoso ed elegante che riscalda e regala emozione con un ridotto consumo di combustibile ed un'autonomia del serbatoio interno che può arrivare anche fino a 12 ore, senza effettuare la ricarica.

*DI SERIE NEI MODELLI: CUPIDO, SUMMUM 70 (in tutte le versioni) e OVATION*

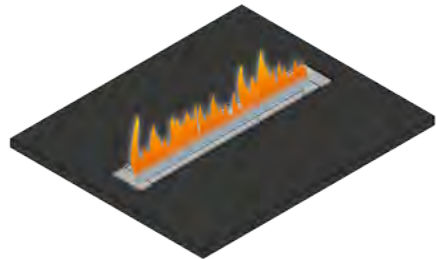

# LA GIUSTA ATMOSFERA ANCHE ALL'APERTO

Trasforma ogni spazio all'aperto in un'oasi di benessere con un'atmosfera suggestiva e accogliente, durante tutte le stagioni, senza eccezioni.

I camini outdoor di Element4 presentano diverse caratteristiche che li rendono ideali per creare un'atmosfera accogliente e sofisticata all'aperto:

- **Design elegante:** I caminetti sono progettati con passione per il design, seguendo le ultime tendenze. La loro estetica è curata nei minimi dettagli, rendendoli un elemento di classe per il tuo spazio esterno.
- **Calore e atmosfera:** Oltre a offrire un piacevole calore radiante, questi camini creano un'atmosfera magica. Puoi goderti un bel fuoco all'aperto in qualsiasi momento e in piena sicurezza, sia che tu stia rilassandoti nel tuo pergolato, sulla terrazza o nel gazebo.
- **Materiali di qualità:** Le cornici dei camini sono realizzate in acciaio inossidabile, garantendo durata e resistenza alle intemperie. L'elettronica è progettata per resistere all'umidità (IP55), quindi puoi usarli senza preoccupazioni anche in una giornata di pioggia.
- **Varie forme e dimensioni:** I modelli sono disponibili in diverse forme, tra cui quadrata, verticale e orizzontale. Scegli quello che si adatta meglio al tuo spazio e al tuo gusto personale.
- **Un bel fuoco ovunque:** caminetti della selezione Outdoor, oltre a poter essere collegati stabilmente alla rete domestica del gas Metano, possono essere alimentati attraverso un semplice impianto locale di gas GPL oppure alimentati con Bioetanolo, con serbatoio integrato per un'autonomia che può arrivare fino a 6 ore.



Gas metano o Gpl  
**serie Sky**



Gas metano o Gpl  
**Modore e Tenore 140**

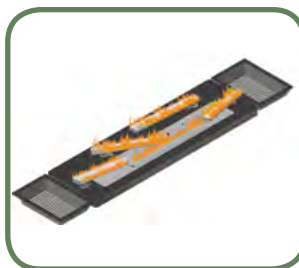

Gas metano o Gpl  
**Summum 140 F e T**

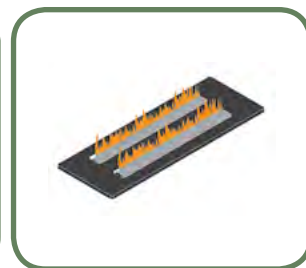

Bioetanolo  
**serie Sky**  
**serie Summum 140**

Nella tabella di selezione rapida di pagina 32 e 33, modelli Indoor che prevedono anche la versione Outdoor sono indicati con questa icona



Cornice in acciaio inossidabile ed elettronica resistente all'umidità IP55

Proposti nelle forme quadrata, verticale e orizzontale





# PRODOTTI

*Trasforma i tuoi sogni in realtà con la soluzione ideale che hai sempre sognato per infondere calore e stile alla tua casa o al tuo spazio commerciale!*

La collezione Element4 si compone di caminetti frontali, con due, tre o quattro lati vetrati e una gamma di misure unica nel mercato **da una larghezza di 50 cm fino ad arrivare a 240 cm**, disponibili in diverse forme, tra cui quadrata, verticale e orizzontale.

Tutti i modelli sono progettati con una **profondità d'installazione molto contenuta** per permettere la creazione di caminetti dal design contemporaneo che sviluppano bellissime fiamme anche quando si dispone di uno spazio ridotto.

**La tabella di selezione rapida alle pagine 32 e 33 ti permette di avere una panoramica completa della gamma proposta.**









BRUCIATORI ELEMENT4 A METANO E GPL	BRUCIATORE	SIGLA	TOTALE BRUCIATORI	BRUCIATORI FIAMMA CEPPLO	BRACI LED	MODELLO FOCOLARE	PAGINA
------------------------------------	------------	-------	-------------------	--------------------------	-----------	------------------	--------

**EQUIPAGGIAMENTO STANDARD FOCOLARI A GAS CON TECNOLOGIA FLAT BURNER:**

- Ceppi ceramici di alta qualità e decorati a mano
- Telecomando multifunzione termostatico con sistema di controllo e-save • Alimentatore 220 V
- Versione Metano o GPL • Per le versioni con vetro AR è incluso il kit pulizia vetro.





**Per gli accessori consultate la tabella specifica di ogni camino.**















TECNOLOGIA FLAT BURNER		SINGLE BURNER	S.FB.	1	-	NO	<ul style="list-style-type: none"> <li>• Modore 100</li> <li>• Bidore 100</li> <li>• Trisore 100</li> </ul>	Pag. 51 Pag. 69 Pag. 83
		MULTI BURNER	M.FB.	3	-	NO	<ul style="list-style-type: none"> <li>• Modore 185</li> <li>• Modore 240</li> <li>• Tenore 240</li> </ul>	Pag. 55 Pag. 57 Pag. 99
		DOUBLE BURNER	D.FB.	2	-	NO	<ul style="list-style-type: none"> <li>• Modore 140</li> <li>• Bidore 140</li> </ul>	Pag. 53 Pag. 71
		QUAD BURNER	Q.FB.	5			<ul style="list-style-type: none"> <li>• Trisore 140</li> <li>• Tenore 140</li> <li>• Lucius 140</li> </ul>	Pag. 85 Pag. 97 Pag. 111

**EQUIPAGGIAMENTO STANDARD FOCOLARI A GAS CON TECNOLOGIA REAL FLAME BURNER:**

- Ceppi ceramici di alta qualità e decorati a mano con fiamma realistica sul ceppo • Braci led per ML.RF e LL.RF
- Telecomando multifunzione termostatico con sistema di controllo e-save • Alimentatore 220 V • Versione Metano o GPL
- Per le versioni con vetro AR è incluso il kit pulizia vetro.

**Per gli accessori consultate la tabella specifica di ogni camino.**

TECNOLOGIA REAL FLAME BURNER		REAL FLAME BURNER S	S.RF.	3	2	NO	<ul style="list-style-type: none"> <li>• Cupido 50</li> <li>• Cupido 70</li> <li>• Ovation (stufa freestanding)</li> </ul>	Pag. 33 Pag. 35 Pag. 119
		REAL FLAME BURNER M	M.RF.	3	2	NO (standard)  SI (accessorie)	<ul style="list-style-type: none"> <li>• Sky SQ</li> <li>• Sky S</li> <li>• Sky S T</li> <li>• Sky S RD</li> <li>• Sky M</li> <li>• Sky M T</li> <li>• Sky M RD</li> <li>• Sky L</li> <li>• Sky L T</li> <li>• Sky L RD</li> </ul>	Pag. 37 Pag. 37 Pag. 89 Pag. 103 Pag. 39 Pag. 91 Pag. 105 Pag. 41 Pag. 93 Pag. 107
		REAL FLAME BURNER M LED	ML.RF.	3	2	LED DI SERIE	<ul style="list-style-type: none"> <li>• Summum 70 F</li> <li>• Summum 70 C</li> <li>• Summum 70 3/S</li> <li>• Summum 100 F</li> <li>• Summum 100 C</li> <li>• Summum 100 3/S</li> </ul>	Pag. 43 Pag. 61 Pag. 75 Pag. 45 Pag. 63 Pag. 77
		REAL FLAME BURNER L LED	LL.RF.	5	4	LED DI SERIE	<ul style="list-style-type: none"> <li>• Summum 140 F</li> <li>• Summum 140 C</li> <li>• Summum 140 3/S</li> <li>• Summum 140 T</li> <li>• Summum 140 RD</li> <li>• Summum 140 4/S</li> <li>• Summum 190 F</li> <li>• Summum 190 C</li> <li>• Summum 190 3/S</li> </ul>	Pag. 47 Pag. 65 Pag. 79 Pag. 95 Pag. 109 Pag. 115 Pag. 49 Pag. 67 Pag. 81

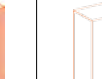
FRONTALE QUADRO	FRONTALE	ANGOLARE DX O SX	TRIFACCIALE	BIFACCIALE	PENISOLA	QUADRI FACCIALE	FRONTALE VERTICALE	BIFACCIALE VERTICALE	PENISOLA VERTICALE
									
	<b>Modore 100</b> Vetro: 93 x 42 cm	<b>Bidore 100</b> Vetro: 93 x 42 x 24 cm	<b>Trisore 100</b> Vetro: 93 x 42 x 24 cm						
	<b>Modore 185</b> Vetro: 182 x 42 cm <b>Modore 240</b> Vetro: 240 x 38 cm			<b>Tenore 240</b> Vetro: 237 x 38 cm					
	<b>Modore 140</b> Vetro: 140 x 42 cm	<b>Bidore 140</b> Vetro: 138 x 42 x 23 cm	<b>Trisore 140</b> Vetro: 140 x 42 x 24 cm	<b>Tenore 140</b> Vetro: 140 x 42 cm	<b>Lucius 140</b> Vetro: 30 x 140 x 42 cm				
									
<b>Cupido 50</b> Vetro: 49 x 51 cm									
<b>Cupido 70</b> Vetro: 64 x 70 cm									
<b>Sky SQ</b> Vetro: 72 x 67 cm							<b>Sky S</b> Vetro: 73 x 83 cm	<b>Sky S T</b> Vetro: 73 x 83 cm	<b>Sky S RD</b> Vetro: 37 x 80 x 71 cm
							<b>Sky M</b> Vetro: 72 x 123 cm	<b>Sky M T</b> Vetro: 72 x 123 cm	<b>Sky M RD</b> Vetro: 37 x 120 x 71 cm
							<b>Sky L</b> Vetro: 72 x 160 cm	<b>Sky L T</b> Vetro: 72 x 160 cm	<b>Sky L RD</b> Vetro: 37 x 160 x 71 cm
	<b>Summum 70 F</b> Vetro: 68 x 42 cm	<b>Summum 70 C</b> Vetro: 70 x 42 x 23 cm	<b>Summum 70 3/S</b> Vetro: 70 x 42 x 24 cm						
	<b>Summum 100 F</b> Vetro: 100 x 57 cm	<b>Summum 100 C</b> Vetro: 100 x 57 x 33 cm	<b>Summum 100 3/S</b> Vetro: 100 x 55 x 33 cm						
	<b>Summum 140 F</b> Vetro: 140 x 42 cm	<b>Summum 140 C</b> Vetro: 140 x 42 x 31 cm	<b>Summum 140 3/S</b> Vetro: 140 x 42 x 31 cm	<b>Summum 140 T</b> Vetro: 140 x 42 cm	<b>Summum 140 RD</b> Vetro: 30 x 140 x 42 cm	<b>Summum 140 4/S</b> Vetro: 30 x 151 x 42 cm			
	<b>Summum 190 F</b> Vetro: 190 x 45 cm	<b>Summum 190 C</b> Vetro: 190 x 45 x 36 cm	<b>Summum 190 3/S</b> Vetro: 190 x 45 x 36 cm						





*Introduzione*

## CAMINI FRONTALI

Il camino frontale è un vero classico tra i camini a gas e, con la sua profondità d'installazione molto contenuta, rappresenta la soluzione ideale quando si dispone di uno spazio ridotto per creare un caminetto che sia contemporaneamente un complemento d'arredo dal design contemporaneo e una fonte di calore utilizzabile in qualsiasi momento della giornata, con bellissime fiamme che si sviluppano su ceppi ceramici realistici di alta qualità decorati a mano.







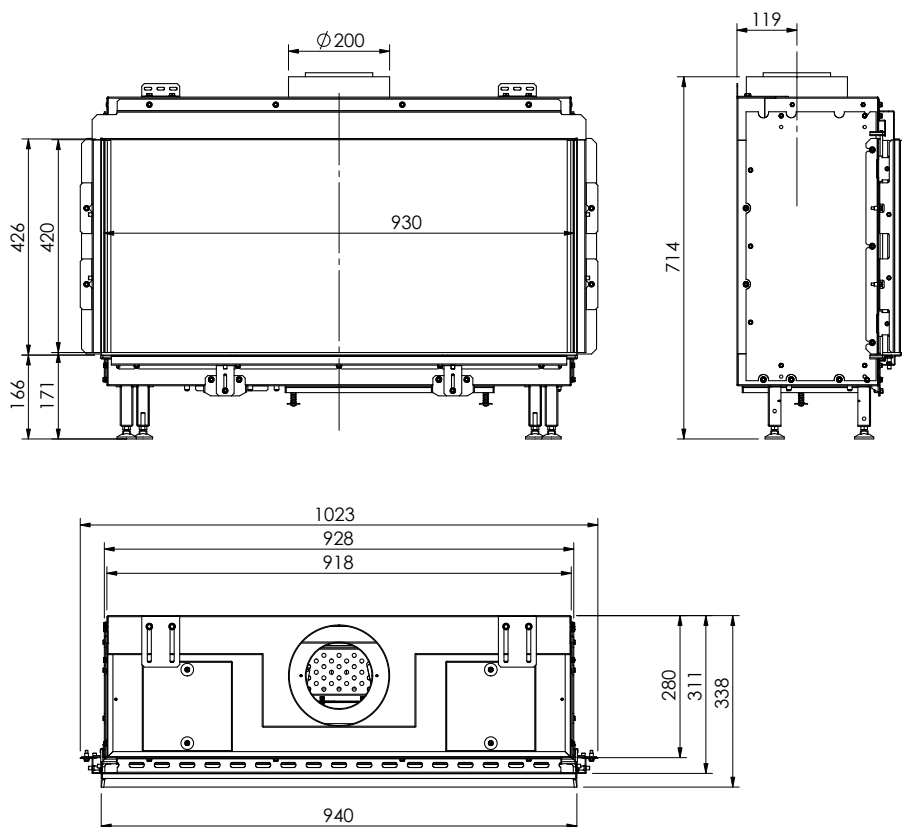

# MODORE 100

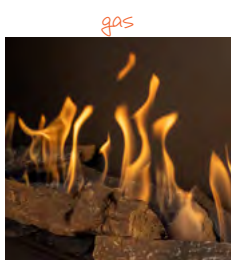



VISIONE DEL FUOCO (L X H): **93 X 42 CM**



	Bruciatore Single Burner (1)	
	Gas metano G20 (min-max):	3,2 - 9,7 kW
	Gas GPL G31 (min-max):	2,2 - 6,5 kW
	Rendimento:	83%
	Interni in acciaio nero:	Di serie
	Interni in vetro ceramico:	Opzionale
	Ceppi ceramici (o ciottoli):	Di serie
	E-Save:	Di serie
	Alimentatore 220 V:	Di serie
	Vetro AR:	Opzionale
	Velo Safe (pag. 15):	Opzionale
	ProControl:	Opzionale
	Powerfan:	Opzionale
	Canna fumaria:	130/200 mm (possibile riduzione a 100/150, previo calcolo)

Qui tutti i dettagli



# MODORE 140



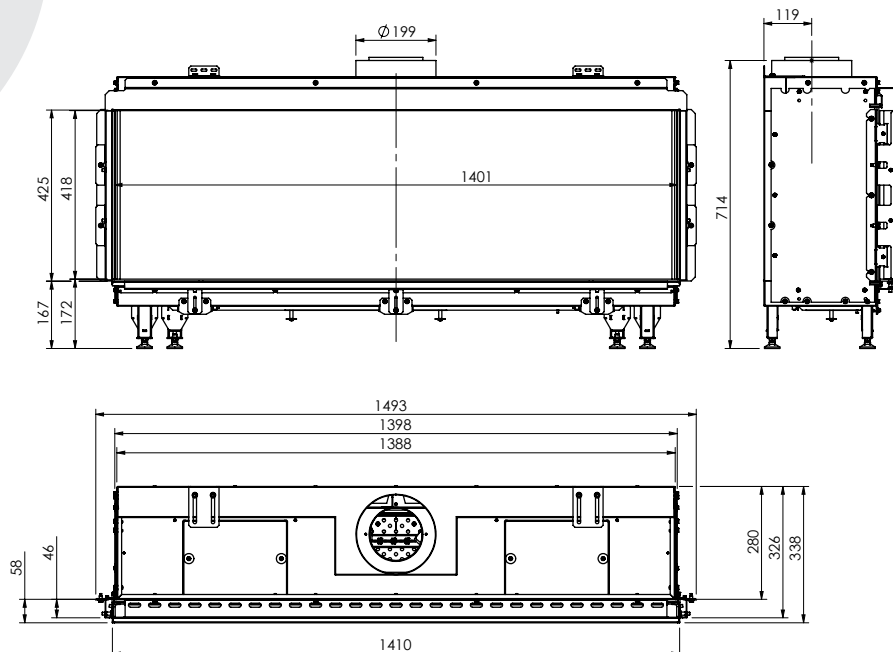

## VISIONE DEL FUOCO (L X H): **140 X 42 CM**

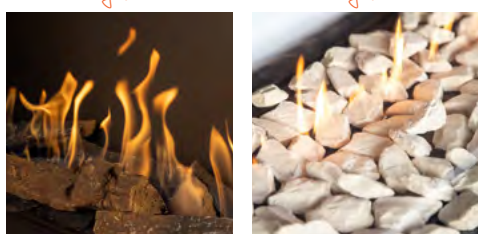

Qui tutti i dettagli



	Bruciatore Double Burner (2)	
	Gas metano G20 (min-max):	2,6 - 7,9 kW
	Gas GPL G31 (min-max):	2,4 - 9,5 kW
	Gas GPL G31 (min-max):	90%
	Bruciatore Quad Burner (5)	
	Gas metano G20 (min-max):	2,2 - 12,9 kW
	Gas GPL G31 (min-max):	2,2 - 13,3 kW
	Gas GPL G31 (min-max):	90%
	Interni in acciaio nero:	Di serie
	Interni in vetro ceramico:	Opzionale
	Ceppi ceramici (o ciottoli):	Di serie
	E-Save:	Di serie
	Alimentatore 220 V:	Di serie
	Vetro AR:	Opzionale
	Velo Safe (pag. 15):	Opzionale
	ProControl:	Opzionale
	Powerfan:	Opzionale
	Canna fumaria:	130/200 mm

 Disponibile nella versione gas OUTDOOR (vedi pagine 28/29)



# MODORE 185

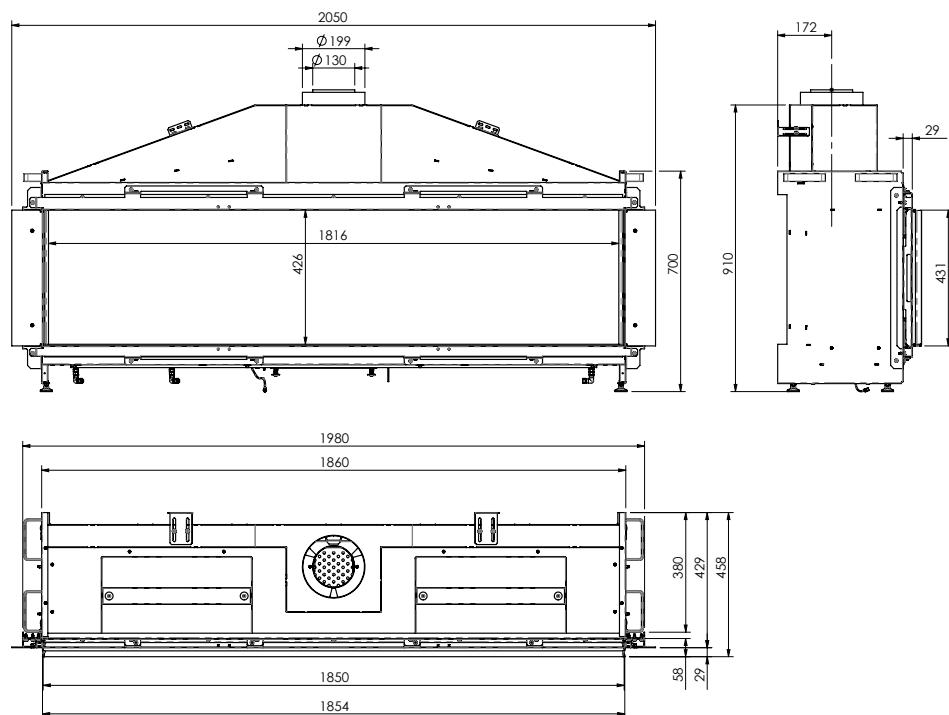



VISIONE DEL FUOCO (L X H): **182 X 42 CM**



	Bruciatore Multi Burner (3)	
	Gas metano G20 (min-max):	3,2 - 16,1 kW
	Gas GPL G31 (min-max):	2,7 - 13,7 kW
	Rendimento:	90%
	Interni in acciaio nero:	Di serie
	Interni in vetro ceramico:	Opzionale
	Ceppi ceramici (o ciottoli):	Di serie
	E-Save:	Di serie
	Alimentatore 220 V:	Di serie
	Vetro AR:	Opzionale
	Velo Safe (pag. 15):	Opzionale
	ProControl:	Opzionale
	Powerfan:	Opzionale
	Canna fumaria:	130/200 mm





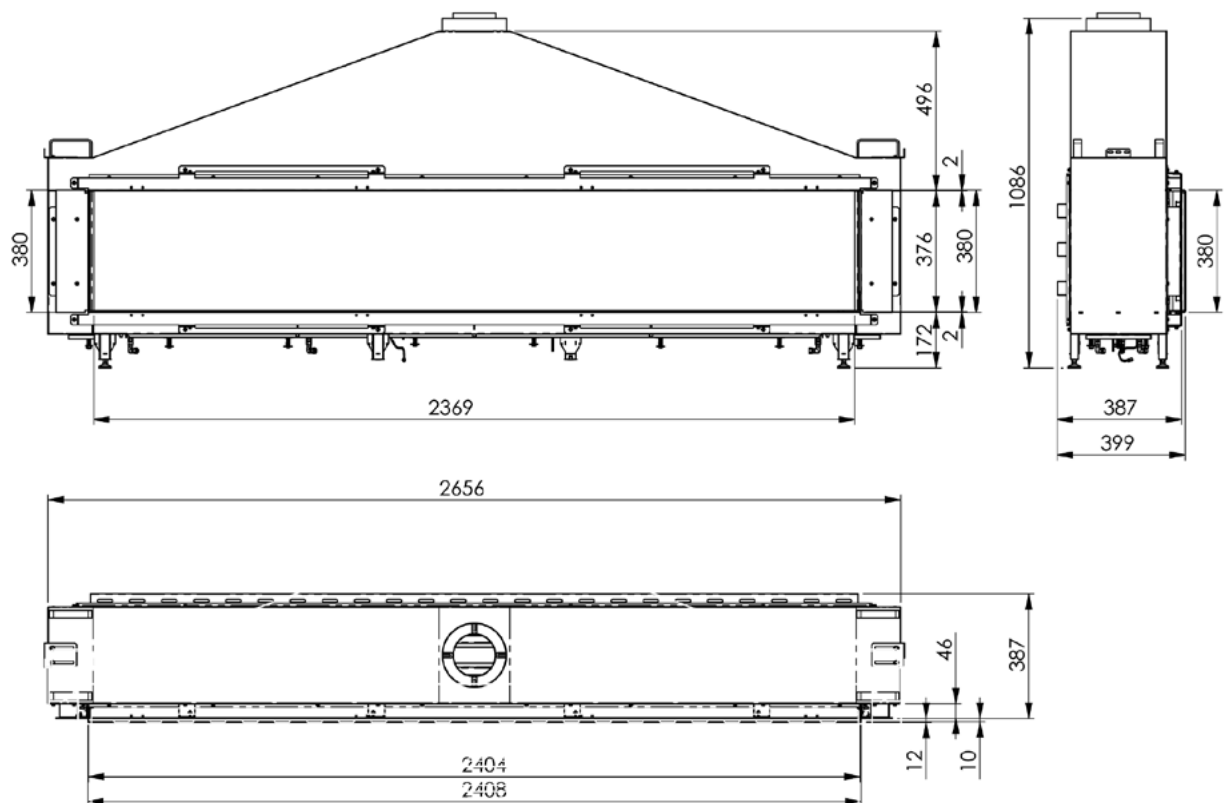

# MODORE 240

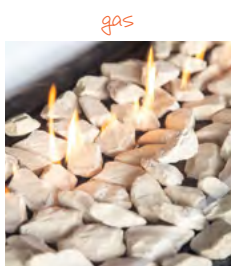
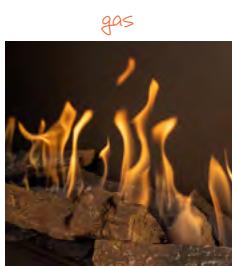



VISIONE DEL FUOCO (L X H): **240 X 38 CM**



	Buciatore Multi Burner (3)	
	Gas metano G20 (min-max):	3,5 - 17,6 kW
	Gas GPL G31 (min-max):	6,3 - 19 kW
	Rendimento:	89%
	Interni in acciaio nero:	Di serie
	Interni in vetro ceramico:	Opzionale
	Ceppi ceramici (o ciottoli):	Di serie
	E-Save:	Di serie
	Alimentatore 220 V:	Di serie
	Vetro AR:	n.d.
	Velo Safe (pag. 15):	Opzionale
	ProControl:	Opzionale
	Powerfan:	Opzionale
	Canna fumaria:	130/200 mm

# CUPIDO 50



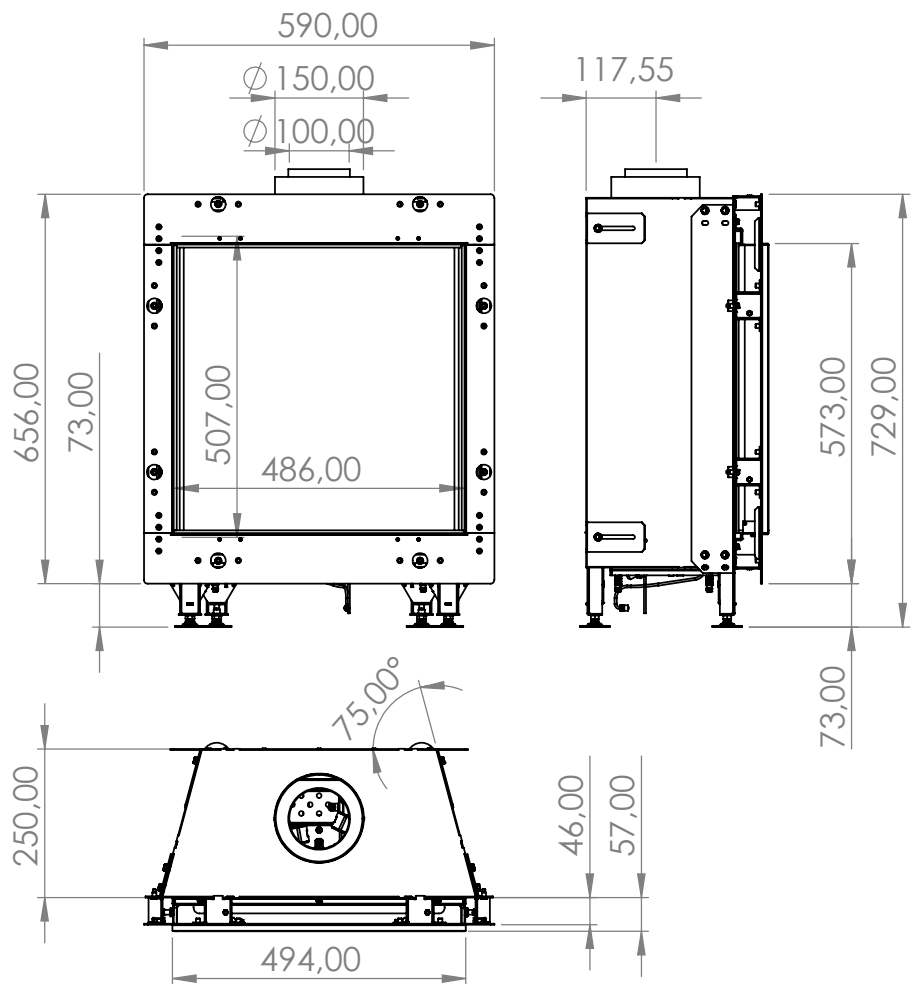

VISIONE DEL FUOCO (L X H): **49 X 51 CM**  
 IDEALE ANCHE PER INSTALLAZIONE AD ANGOLO



Qui tutti i dettagli



Bruciatore Real Flame Burner S (3)



Gas metano G20 (min-max): 2,1 - 6,4 kW



Gas GPL G31 (min-max): 1,8 - 5,3 kW

Rendimento: 83%



Interni in acciaio nero: Di serie

Interni in vetro ceramico: Opzionale

Ceppi ceramici: Di serie

E-Save: Di serie

Alimentatore 220 V: Di serie



Vetro AR: Opzionale

Velo Safe (pag. 15): Opzionale

ProControl: Opzionale

Powerfan: Opzionale



Canna fumaria: 100/150 mm

# CUPIDO 70



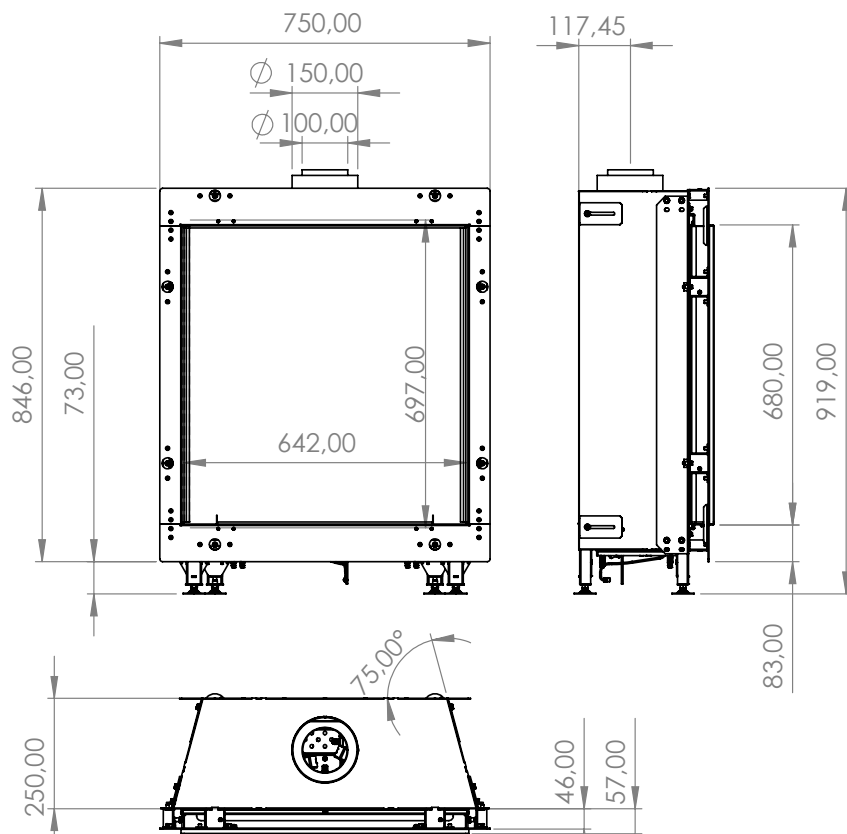

VISIONE DEL FUOCO (L X H): **64 X 70 CM**  
 IDEALE ANCHE PER INSTALLAZIONE AD ANGOLO

gas



bioetanolo

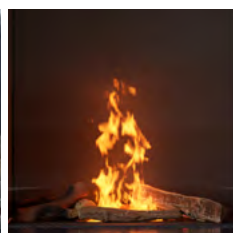

Qui tutti i dettagli



Bruciatore Real Flame Burner S (3)



Gas metano G20 (min-max): 2,6 - 7,9 kW



Gas GPL G31 (min-max): 2,0 - 5,9 kW

Rendimento: 83%



Interni in acciaio nero: Di serie

Interni in vetro ceramico: Opzionale

Ceppi ceramici: Di serie

E-Save: Di serie

Alimentatore 220 V: Di serie



Vetro AR: Opzionale

Velo Safe (pag. 15): Opzionale

ProControl: Opzionale

Powerfan: Opzionale



Canna fumaria: 100/150 mm



Disponibile nella versione a BIOETANOLO (vedi pagine da 24 a 27)

# SKY SQ



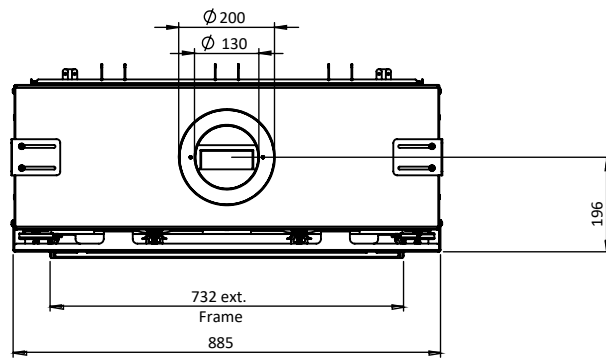

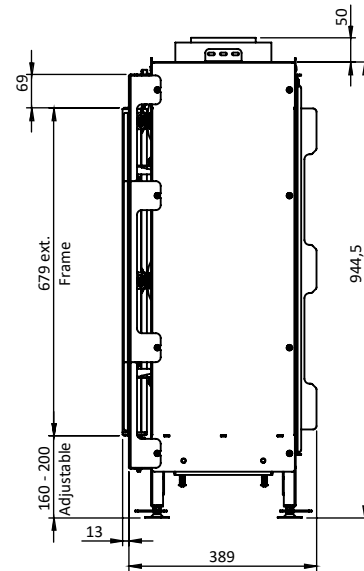
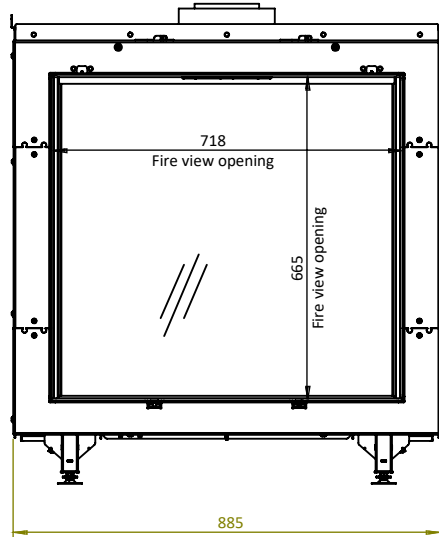

VISIONE DEL FUOCO (L X H):  
**72 X 67 CM**



profondità 100 mm (invece di 50 mm)



	Bruciatore Real Flame Burner S (3)	
	Gas metano G20 (min-max):	2,5 - 14,5 kW
	Gas GPL G31 (min-max):	2,5 - 10,4 kW
	Rendimento:	89%
	Interni in acciaio nero:	Di serie
	Interni in vetro ceramico:	Opzionale
	Ceppi ceramici:	Di serie
	E-Save:	Di serie
	Alimentatore 220 V:	Di serie
	Vetro AR:	Opzionale
	Braci Led:	Opzionale
	Cornice maggiorata:	Opzionale
	Velo Safe (pag. 15):	Opzionale
	ProControl:	Opzionale
	Powerfan:	Opzionale
	Canna fumaria:	130/200 mm (possibile riduzione a 100/150, previo calcolo)
	Disponibile nella versione a BIOETANOLO (vedi pagine da 24 a 27)	
	Disponibile nella versione gas OUTDOOR (vedi pagine 28/29)	

# SKY S



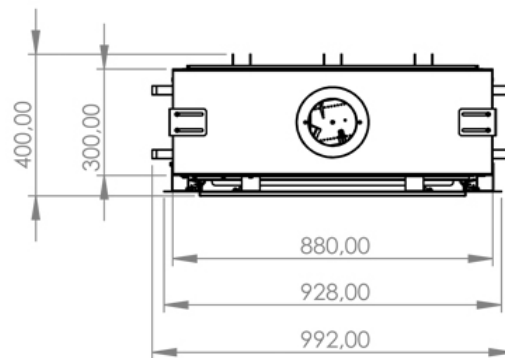
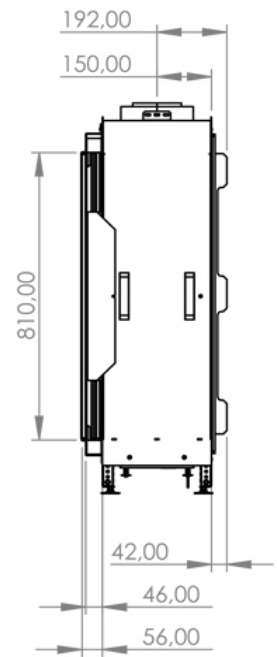
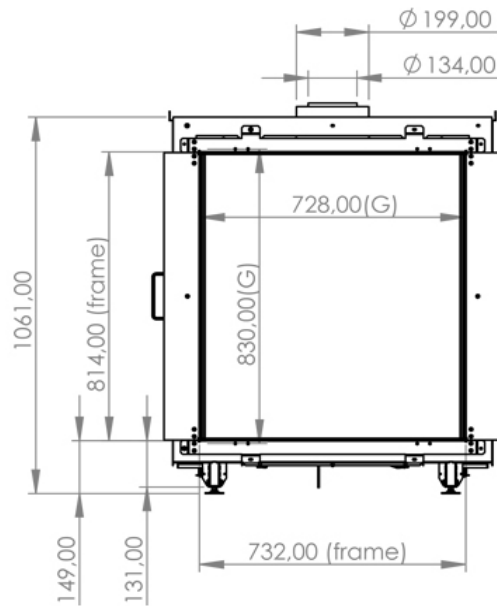





VISIONE DEL FUOCO (L X H):  
**73 X 83 CM**



Qui tutti i dettagli



	Bruciatore Real Flame Burner M (3)	
	Gas metano G20 (min-max):	2,5 - 14,5 kW
	Gas GPL G31 (min-max):	2,5 - 10,4 kW
	Rendimento:	89%
	Interni in acciaio nero:	Di serie
	Interni in vetro ceramico:	Opzionale
	Ceppi ceramici:	Di serie
	E-Save:	Di serie
	Alimentatore 220 V:	Di serie
	Vetro AR:	Opzionale
	Braci Led:	Opzionale
	Cornice maggiorata:	Opzionale
	Velo Safe (pag. 15):	Opzionale
	ProControl:	Opzionale
	Powerfan:	Opzionale
	Canna fumaria:	130/200 mm
	Disponibile nella versione a BIOETANOLO (vedi pagine da 24 a 27)	
	Disponibile nella versione gas OUTDOOR (vedi pagine 28/29)	

# SKY M



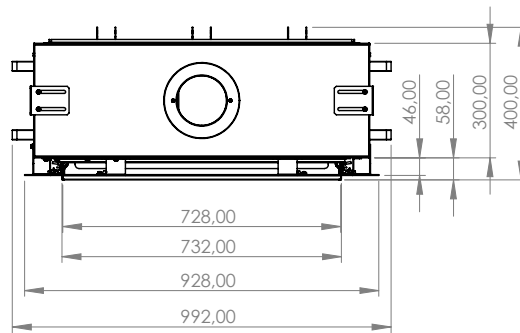
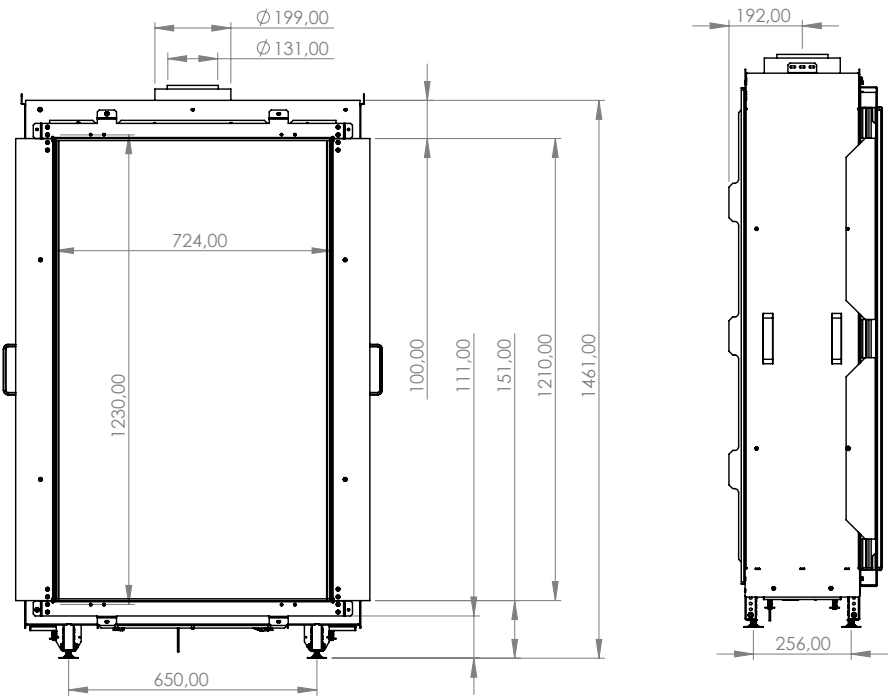





VISIONE DEL FUOCO (L X H):  
**72 X 123 CM**



Qui tutti i dettagli



	Bruciatore Real Flame Burner M (3)	
	Gas metano G20 (min-max):	2,5 - 14,5 kW
	Gas GPL G31 (min-max):	2,5 - 10,4 kW
	Rendimento:	90%
	Interni in acciaio nero:	Di serie
	Interni in vetro ceramico:	Opzionale
	Ceppi ceramici:	Di serie
	E-Save:	Di serie
	Alimentatore 220 V:	Di serie
	Vetro AR:	Opzionale
	Braci Led:	Opzionale
	Cornice maggiorata:	Opzionale
	Velo Safe (pag. 15):	Opzionale
	ProControl:	Opzionale
	Powerfan:	Opzionale
	Canna fumaria:	130/200 mm
	Disponibile nella versione a BIOETANOLO (vedi pagine da 24 a 27)	
	Disponibile nella versione gas OUTDOOR (vedi pagine 28/29)	

# SKY L



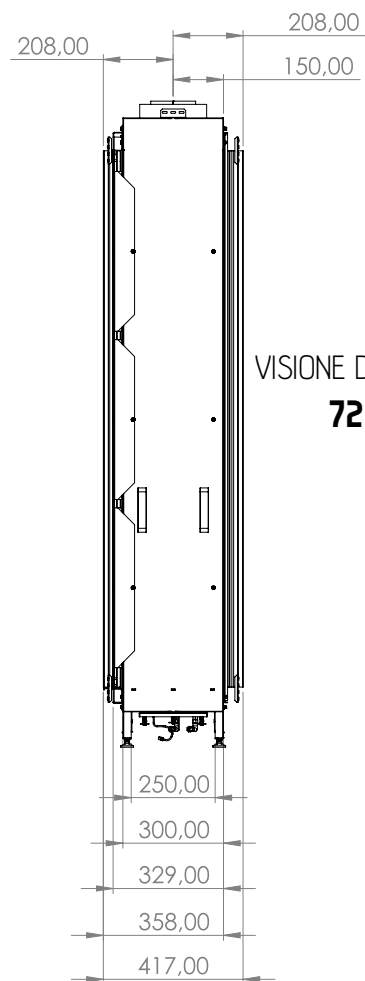
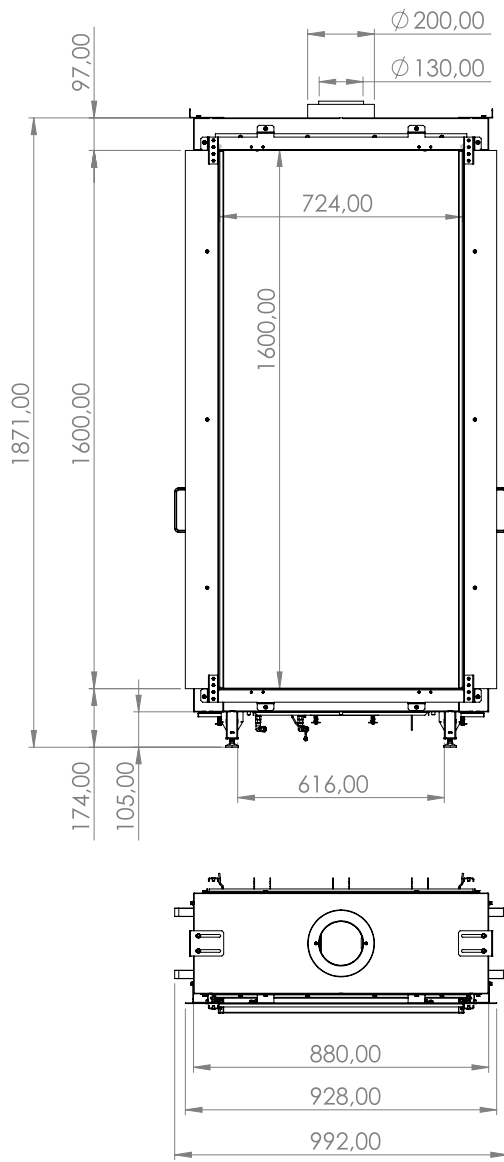







VISIONE DEL FUOCO (L X H):  
**72 X 160 CM**



profondità 100 mm (invece di 50 mm)

Qui tutti i dettagli



	Bruciatore Real Flame Burner M (3)	
	Gas metano G20 (min-max):	2,5 - 14,5 kW
	Gas GPL G31 (min-max):	2,5 - 10,4 kW
	Rendimento:	90%
	Interni in acciaio nero:	Di serie
	Interni in vetro ceramico:	Opzionale
	Ceppi ceramici:	Di serie
	E-Save:	Di serie
	Alimentatore 220 V:	Di serie
	Vetro AR:	Opzionale
	Braci Led:	Opzionale
	Cornice maggiorata:	Opzionale
	Velo Safe (pag. 15):	Opzionale
	ProControl:	Opzionale
	Powerfan:	Opzionale
	Canna fumaria:	130/200 mm
	Disponibile nella versione a BIOETANOLO (vedi pagine da 24 a 27)	
	Disponibile nella versione gas OUTDOOR (vedi pagine 28/29)	

# SUMMUM 70 F



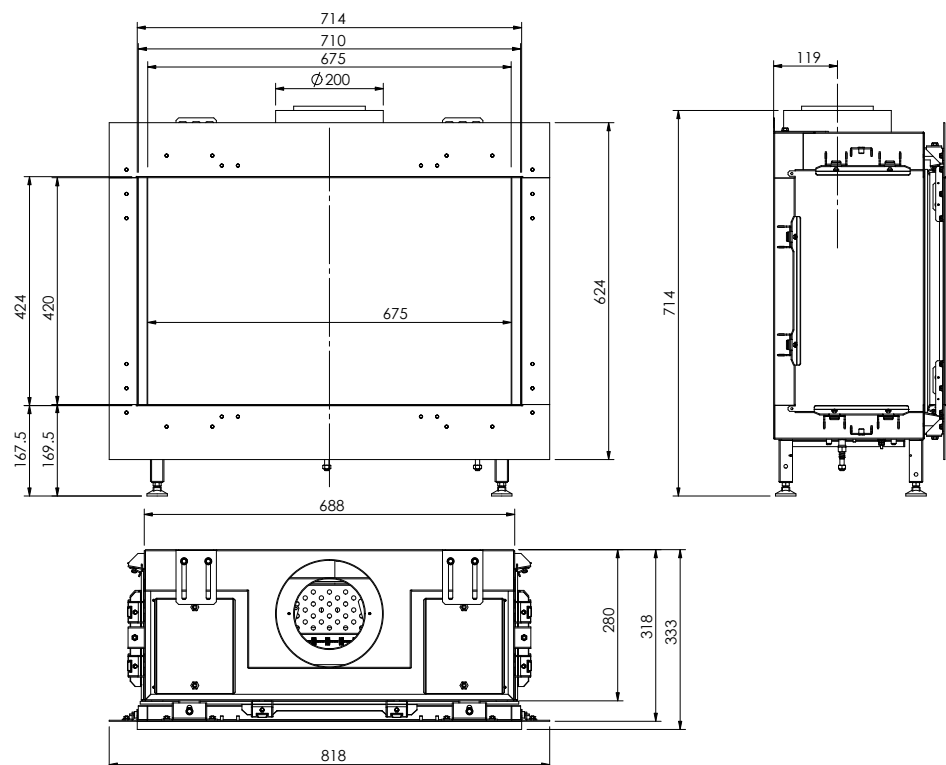

VISIONE DEL FUOCO (L X H): **68 X 42 CM**



gas



bioetanolo

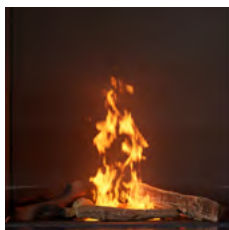

Bruciatore Real Flame Burner M Led (3)



Gas metano G20 (min-max): 2,6 - 7,6 kW



Gas GPL G31 (min-max): 2,0 - 5,9 kW

Rendimento: 88%



Interni in acciaio nero: Di serie  
Interni in vetro ceramico: Opzionale

Ceppi ceramici: Di serie

E-Save: Di serie

Alimentatore 220 V: Di serie

Braci Led: Di serie



Vetro AR: Opzionale

Velo Safe (pag. 15): Opzionale

ProControl: Opzionale

Powerfan: Opzionale



Canna fumaria: 130/200 mm  
(possibile riduzione a 100/150, previo calcolo)

Qui tutti i dettagli



Disponibile nella versione a BIOETANOLO (vedi pagine da 24 a 27)

# SUMMUM 100 F



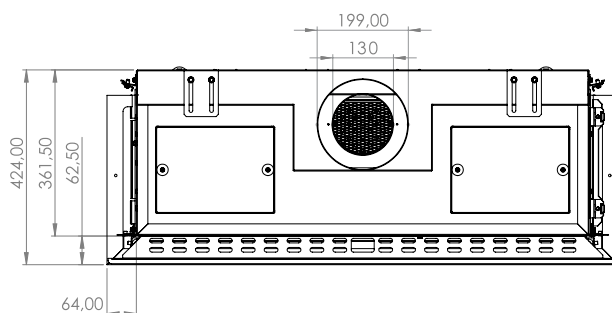
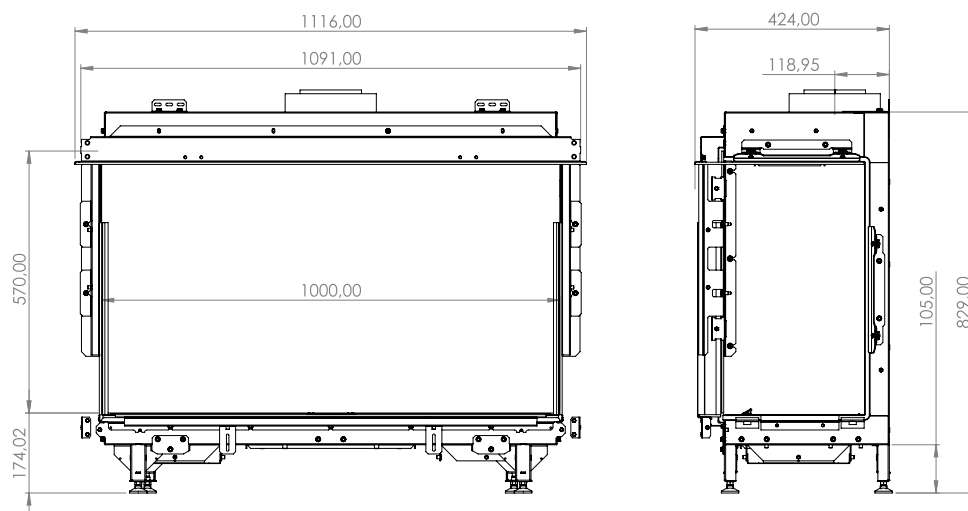



## VISIONE DEL FUOCO (L X H): **100 X 57 CM**



Qui tutti i dettagli



	Bruciatore Real Flame Burner M Led (3)	
	Gas metano G20 (min-max):	2,7 - 10,9 kW
	Gas GPL G31 (min-max):	2,9 - 11,5 kW
	Rendimento:	89%
	Interni in acciaio nero:	Di serie
	Interni in vetro ceramico:	Opzionale
	Ceppi ceramici:	Di serie
	E-Save:	Di serie
	Alimentatore 220 V:	Di serie
	Braci Led:	Di serie
	Vetro AR:	Opzionale
	Velo Safe (pag. 15):	Opzionale
	ProControl:	Opzionale
	Powerfan:	Opzionale
	Canna fumaria:	130/200 mm

# SUMMUM 140 F



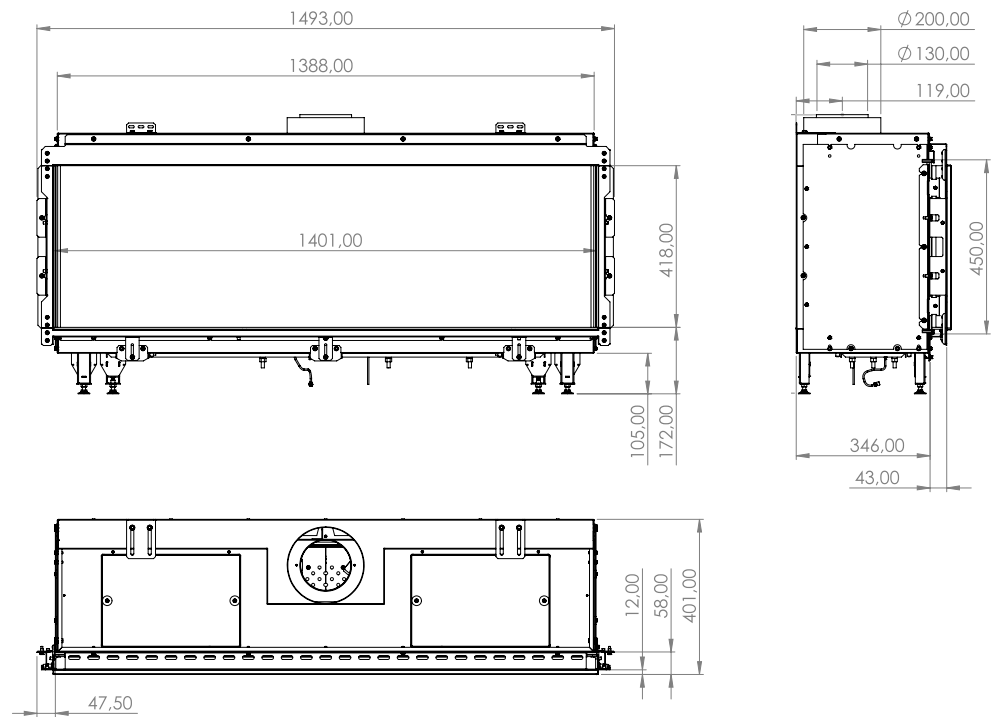

VISIONE DEL FUOCO (L X H): **140 X 42 CM**



gas



bioetanolo



Buciatore Real Flame Burner L Led (5)



Gas metano G20 (min-max): 2,2 - 18,2 kW  
 Gas GPL G31 (min-max): 2,2 - 19 kW  
 Rendimento: 89%



Interni in acciaio nero: Di serie  
 Interni in vetro ceramico: Opzionale

Ceppi ceramici: Di serie

E-Save: Di serie

Alimentatore 220 V: Di serie

Braci Led: Di serie



Vetro AR: Opzionale

Velo Safe (pag. 15): Opzionale

ProControl: Opzionale

Powerfan: Opzionale



Canna fumaria: 130/200 mm

Qui tutti i dettagli



Disponibile nella versione a BIOETANOLO (vedi pagine da 24 a 27)



Disponibile nella versione gas OUTDOOR (vedi pagine 28/29)

# SUMMUM 190 F



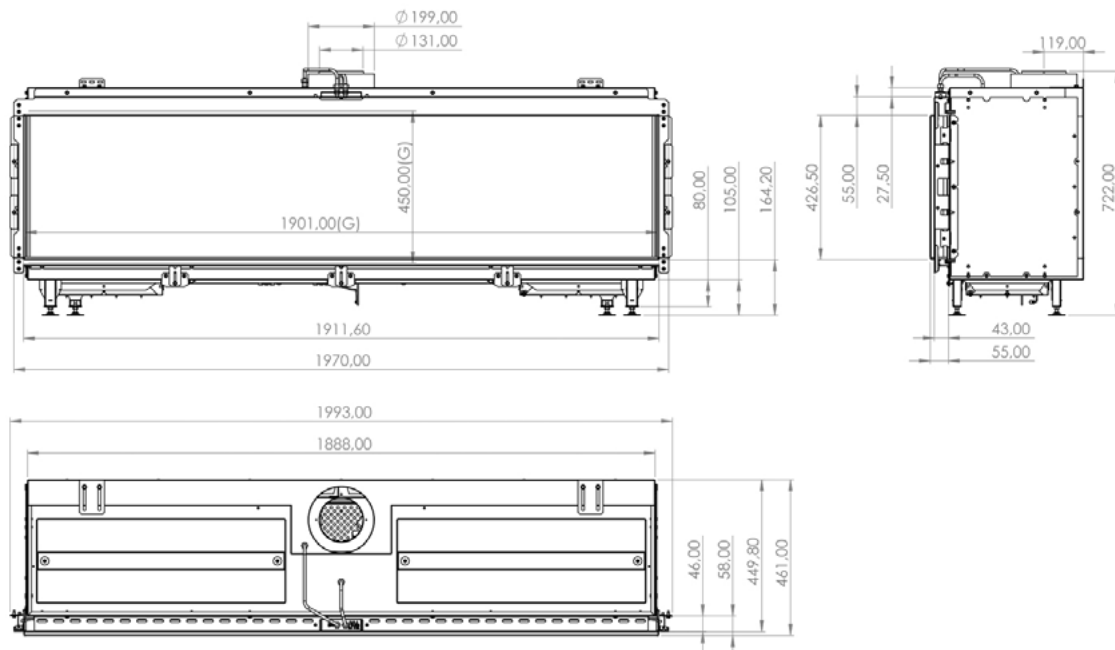

VISIONE DEL FUOCO (L X H): **190 X 45 CM**

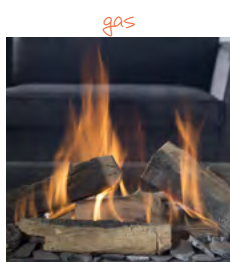

Qui tutti i dettagli



Bruciatore Real Flame Burner L Led (5)



Gas metano G20 (min-max): 2,2 - 18,2 kW



Gas GPL G31 (min-max): 2,2 - 19 kW

Rendimento: 89%



Interni in acciaio nero: Di serie

Interni in vetro ceramico: Opzionale

Ceppi ceramici: Di serie

E-Save: Di serie

Alimentatore 220 V: Di serie

Braci Led: Di serie



Vetro AR: Opzionale

Velo Safe (pag. 15): Opzionale

ProControl: Opzionale

Powerfan: Opzionale



Canna fumaria: 130/200 mm





Introduzione

## ANGOLARI

Un caminetto ad angolo crea un'atmosfera meravigliosa all'interno di ogni ambiente. L'ampia visuale del focolare a gas con vetro supplementare laterale a destra oppure a sinistra offre una maggior suggestione dovuta alla visione del fuoco da due angolazioni diverse con molteplici soluzioni di installazione così da rappresentare sempre più un complemento d'arredo dal design contemporaneo, oltre che una fonte di calore utilizzabile in qualsiasi momento della giornata, con bellissime fiamme che si sviluppano su ceppi ceramici realistici di alta qualità decorati a mano.



# BIDORE 100



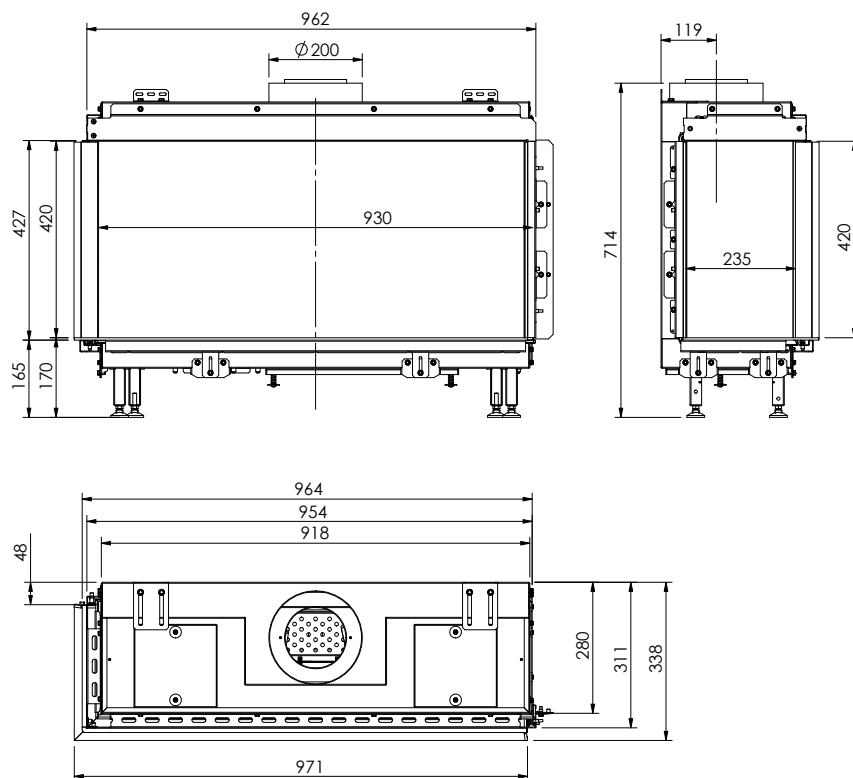

VISIONE DEL FUOCO (L X H X P): **93 X 42 X 24 CM**

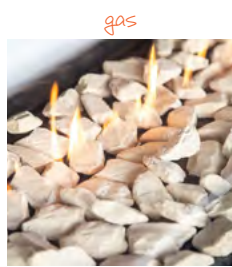
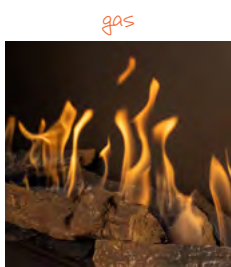

Brucciato Single Burner (1)



Gas metano G20 (min-max): 3,2 - 9,7 kW



Gas GPL G31 (min-max): 2,2 - 6,5 kW

Rendimento: 83%



Interni in acciaio nero: Di serie

Interni in vetro ceramico: Opzionale

Cepi ceramici (o ciottoli): Di serie

E-Save: Di serie

Alimentatore 220 V: Di serie



Vetro AR: Opzionale

Velo Safe (pag. 15): Opzionale

ProControl: Opzionale

Powerfan: Opzionale



Canna fumaria: 130/200 mm  
(possibile riduzione a 100/150, previo calcolo)

Puì tutti i dettagli



# BIDORE 140



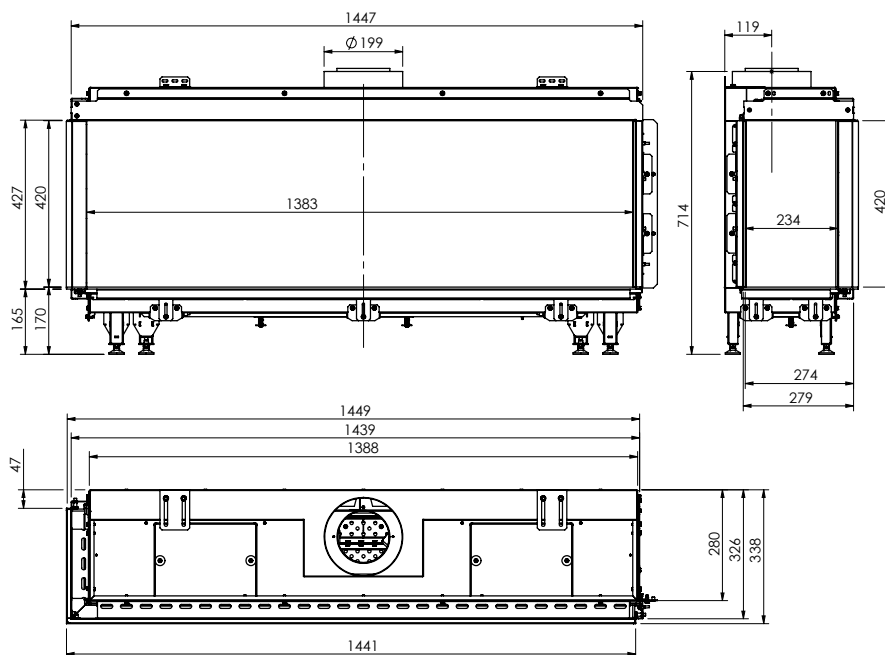

VISIONE DEL FUOCO (L X H X P): **140 X 42 X 24 CM**



Qui tutti i dettagli



	Bruciatore Double Burner (2)	
	Gas metano G20 (min-max):	2,6 - 7,9 kW
	Gas GPL G31 (min-max):	2,4 - 9,5 kW
	Gas GPL G31 (min-max):	90%
	Bruciatore Quad Burner (5)	
	Gas metano G20 (min-max):	2,2 - 12,9 kW
	Gas GPL G31 (min-max):	2,2 - 13,3 kW
	Gas GPL G31 (min-max):	90%
	Interni in acciaio nero:	Di serie
	Interni in vetro ceramico:	Opzionale
	Ceppi ceramici (o ciottoli):	Di serie
	E-Save:	Di serie
	Alimentatore 220 V:	Di serie
	Vetro AR:	Opzionale
	Velo Safe (pag. 15):	Opzionale
	ProControl:	Opzionale
	Powerfan:	Opzionale
	Canna fumaria:	130/200 mm





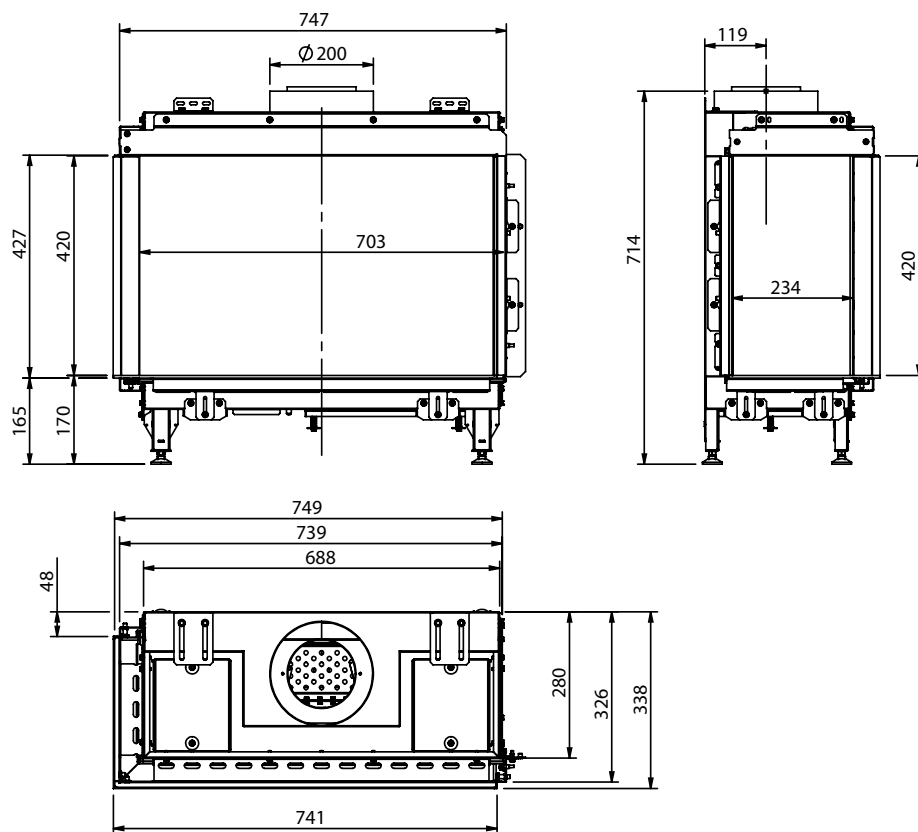

# SUMMUM 70 C





VISIONE DEL FUOCO (L X H X P): **70 X 42 X 23 CM**



	Bruciatore Real Flame Burner M Led (3)	
	Gas metano G20 (min-max):	2,6 - 7,6 kW
	Gas GPL G31 (min-max):	2,0 - 5,9 kW
	Rendimento:	88%
	Interni in acciaio nero:	Di serie
	Interni in vetro ceramico:	Opzionale
	Ceppi ceramici:	Di serie
	E-Save:	Di serie
	Alimentatore 220 V:	Di serie
	Braci Led:	Di serie
	Vetro AR:	Opzionale
	Velo Safe (pag. 15):	Opzionale
	ProControl:	Opzionale
	Powerfan:	Opzionale
	Canna fumaria:	130/200 mm
	(possibile riduzione a 100/150, previo calcolo)	

 Disponibile nella versione a BIOETANOLO (vedi pagine da 24 a 27)

# SUMMUM 100 C



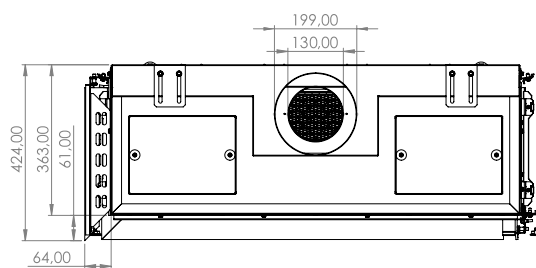
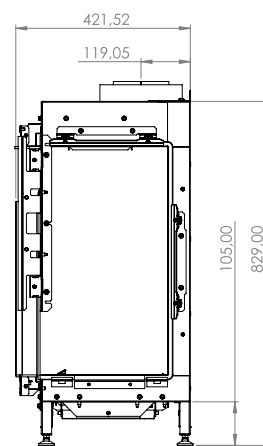
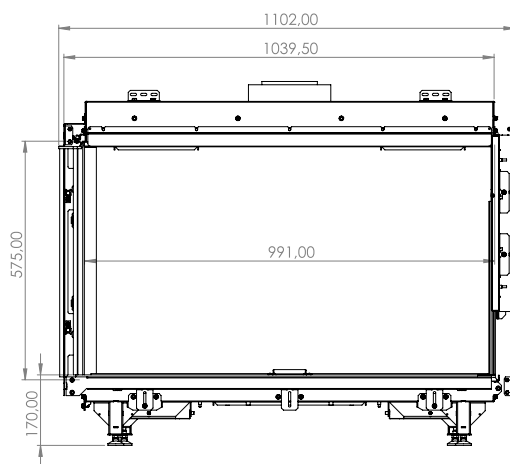

VISIONE DEL FUOCO (L X H X P): **100 X 57 X 33 CM**

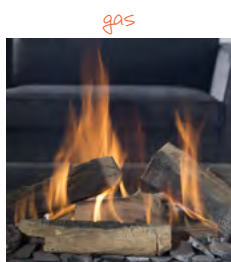

Bruciatore Real Flame Burner M Led (3)



Gas metano G20 (min-max): 2,7 - 10,9 kW



Gas GPL G31 (min-max): 2,9 - 11,5 kW

Rendimento: 89%



Interni in acciaio nero: Di serie

Interni in vetro ceramico: Opzionale

Ceppi ceramici: Di serie

E-Save: Di serie

Alimentatore 220 V: Di serie

Braci Led: Di serie



Vetro AR: Opzionale

Velo Safe (pag. 15): Opzionale

ProControl: Opzionale

Powerfan: Opzionale



Canna fumaria: 130/200 mm

# SUMMUM 140 C



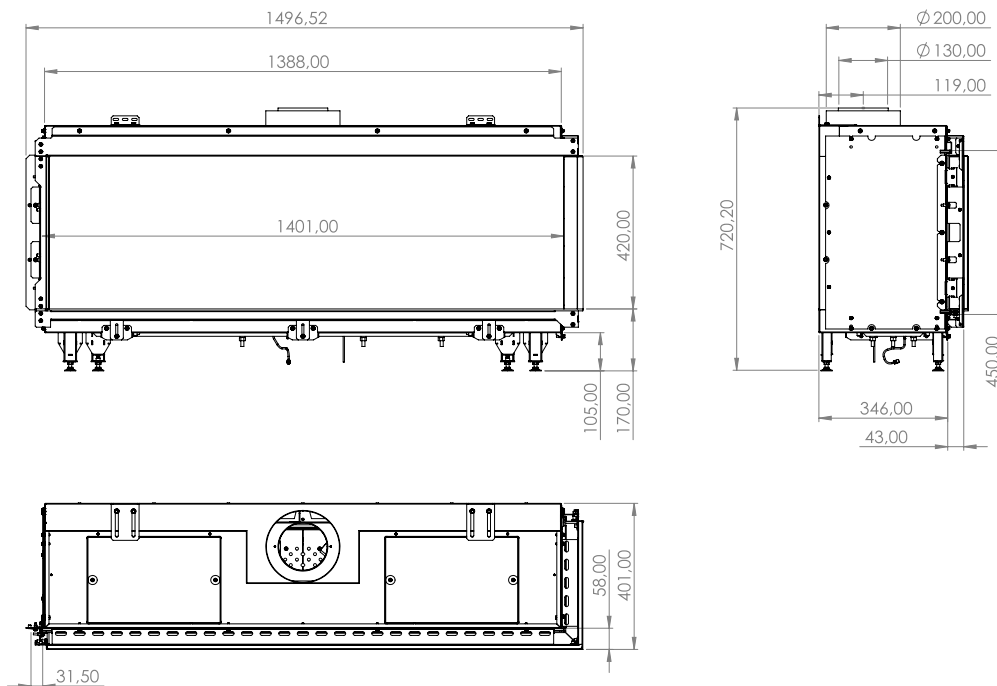

VISIONE DEL FUOCO (L X H X P): **140 X 42 X 31 CM**



gas

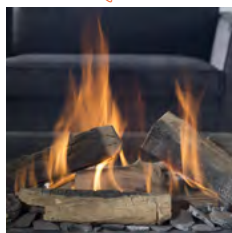

bioetanolo



Qui tutti i dettagli



Bruciatore Real Flame Burner L Led (5)



Gas metano G20 (min-max):	2,2 - 18,2 kW
Gas GPL G31 (min-max):	2,2 - 19 kW
Rendimento:	89%
Interni in acciaio nero:	Di serie
Interni in vetro ceramico:	Opzionale
Ceppi ceramici:	Di serie
E-Save:	Di serie
Alimentatore 220 V:	Di serie
Braci Led:	Di serie
Vetro AR:	Opzionale
Velo Safe (pag. 15):	Opzionale
ProControl:	Opzionale
Powerfan:	Opzionale
Canna fumaria:	130/200 mm



Disponibile nella versione a BIOETANOLO (vedi pagine da 24 a 27)

# SUMMUM 190 C



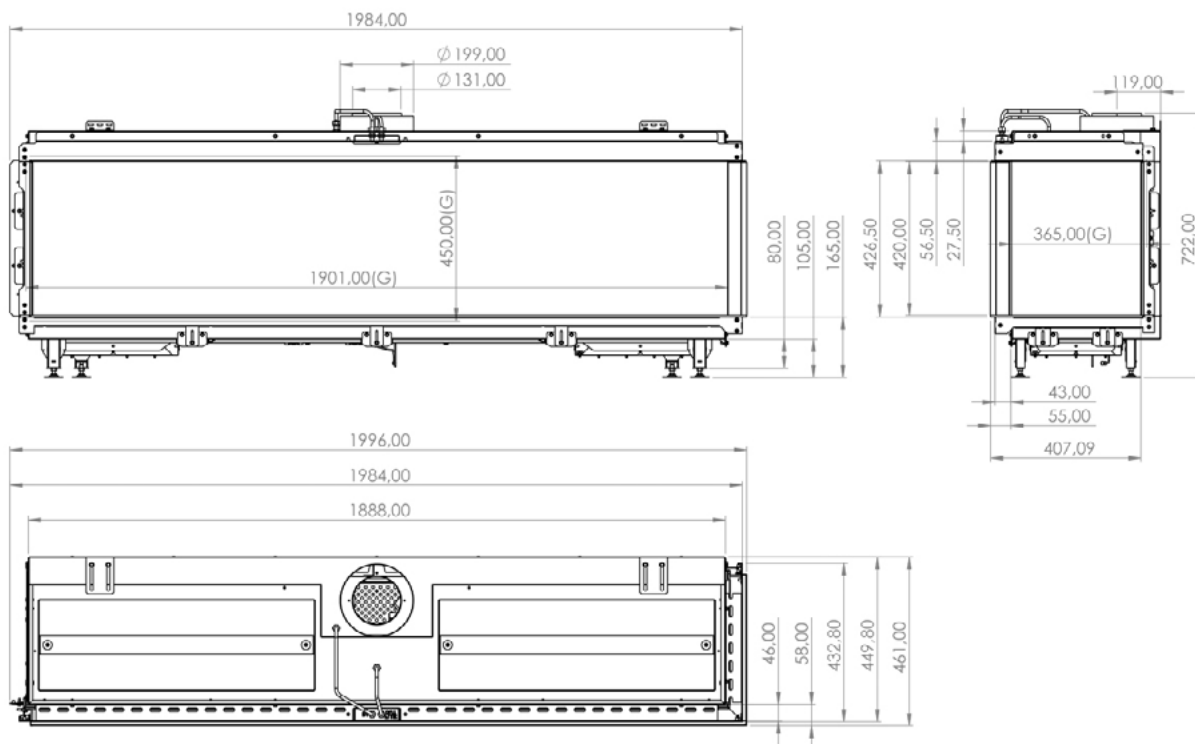

VISIONE DEL FUOCO (L X H X P): **190 X 45 X 36 CM**

gas

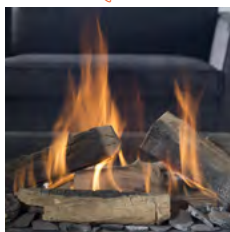

Qui tutti i dettagli



Bruciatore Real Flame Burner L Led (5)



Gas metano G20 (min-max): 2,2 - 18,2 kW



Gas GPL G31 (min-max): 2,2 - 19 kW

Rendimento: 89%



Interni in acciaio nero: Di serie

Interni in vetro ceramico: Opzionale

Cepi ceramici: Di serie

E-Save: Di serie

Alimentatore 220 V: Di serie

Braci Led: Di serie



Vetro AR: Opzionale

Velo Safe (pag. 15): Opzionale

ProControl: Opzionale

Powerfan: Opzionale



Canna fumaria: 130/200 mm





*Introduzione*

## TRIFACCIALI

Un caminetto a gas a 3 lati permette di godere della vista del fuoco da diverse angolazioni come un camino aperto, ma in totale sicurezza. Le tre superfici vetrate, composte da una frontale lunga e due laterali corte a destra e a sinistra, rendono questo focolare l'elemento ideale per creare soluzioni di arredo molto creative e dal design contemporaneo, oltre che rappresentare una fonte di calore utilizzabile in qualsiasi momento della giornata, con bellissime fiamme che si sviluppano su ceppi ceramici realistici di alta qualità decorati a mano.



# TRISORE 100



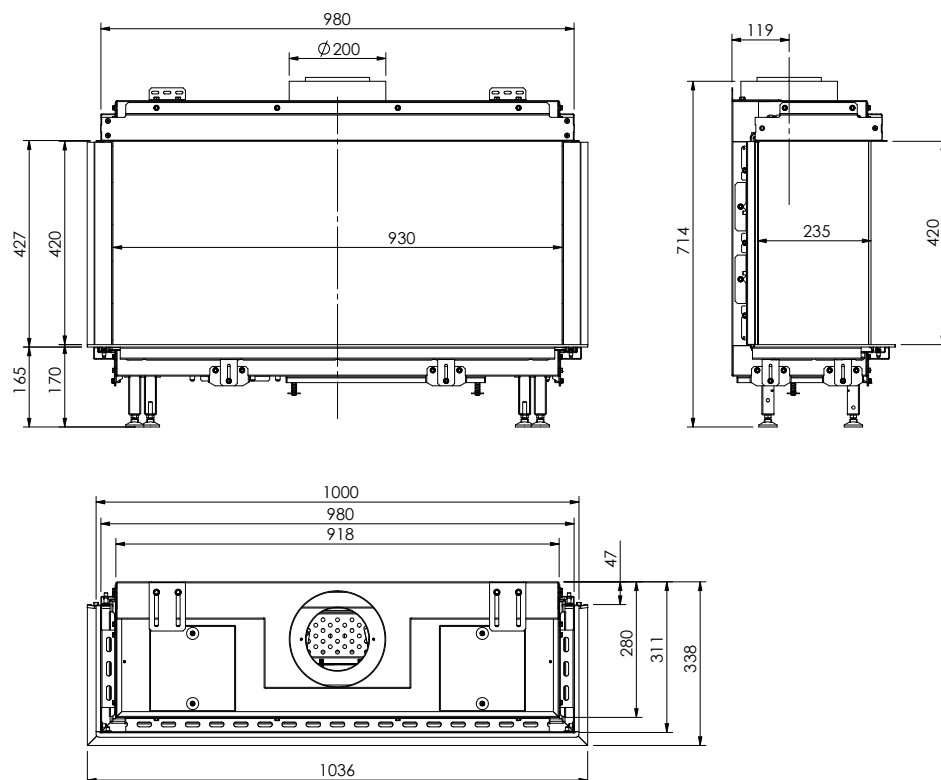



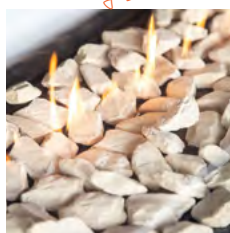
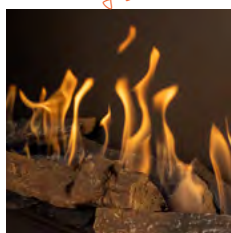



VISIONE DEL FUOCO (L X H X P): **93 X 42 X 24 CM**



Qui tutti i dettagli



	Bruciatore Single Burner (1)	
	Gas metano G20 (min-max):	3,2 - 9,7 kW
	Gas GPL G31 (min-max):	2,2 - 6,5 kW
	Rendimento:	83%
	Interni in acciaio nero:	Di serie
	Interni in vetro ceramico:	Opzionale
	Ceppi ceramici (o ciottoli):	Di serie
	E-Save:	Di serie
	Alimentatore 220 V:	Di serie
	Vetro AR:	Opzionale
	Velo Safe (pag. 15):	Opzionale
	ProControl:	Opzionale
	Powerfan:	Opzionale
	Canna fumaria:	130/200 mm (possibile riduzione a 100/150, previo calcolo)

# TRISORE 140



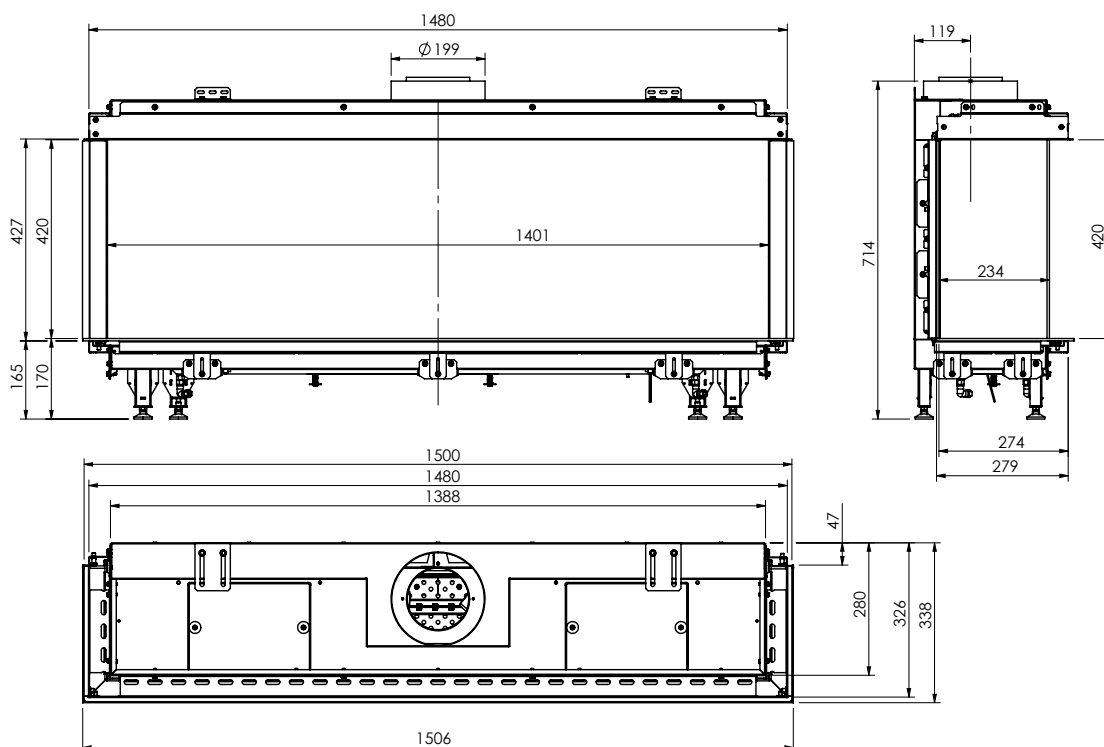

### VISIONE DEL FUOCO (L X H X P): **140 X 42 X 24 CM**



Qui tutti i dettagli



	Bruciatore Double Burner (2)	
	Gas metano G20 (min-max):	2,6 - 7,9 kW
	Gas GPL G31 (min-max):	2,4 - 9,5 kW
	Gas GPL G31 (min-max):	90%
	Bruciatore Quad Burner (5)	
	Gas metano G20 (min-max):	2,2 - 12,9 kW
	Gas GPL G31 (min-max):	2,2 - 13,3 kW
	Gas GPL G31 (min-max):	90%
	Interni in acciaio nero:	Di serie
	Interni in vetro ceramico:	Opzionale
	Ceppi ceramici (o ciottoli):	Di serie
	E-Save:	Di serie
	Alimentatore 220 V:	Di serie
	Vetro AR:	Opzionale
	Velo Safe (pag. 15):	Opzionale
	ProControl:	Opzionale
	Powerfan:	Opzionale
	Canna fumaria:	130/200 mm

# SUMMUM 70 3 S



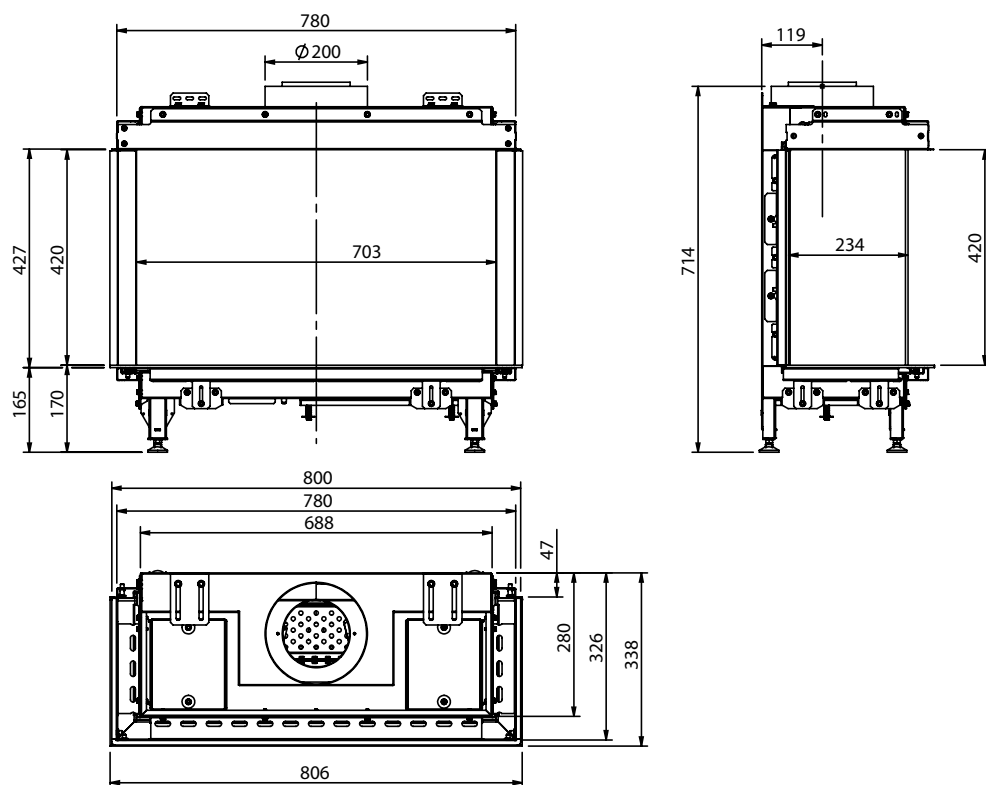

VISIONE DEL FUOCO (L X H X P): **70 X 42 X 24 CM**



	Bruciatore Real Flame Burner M Led (3)	
	Gas metano G20 (min-max):	2,6 - 7,6 kW
	Gas GPL G31 (min-max):	2,0 - 5,9 kW
	Rendimento:	88%
	Interni in acciaio nero:	Di serie
	Interni in vetro ceramico:	Opzionale
	Ceppi ceramici:	Di serie
	E-Save:	Di serie
	Alimentatore 220 V:	Di serie
	Braci Led:	Di serie
	Vetro AR:	Opzionale
	Velo Safe (pag. 15):	Opzionale
	ProControl:	Opzionale
	Powerfan:	Opzionale
	Canna fumaria:	130/200 mm (possibile riduzione a 100/150, previo calcolo)
	Disponibile nella versione a BIOETANOLO (vedi pagine da 24 a 27)	





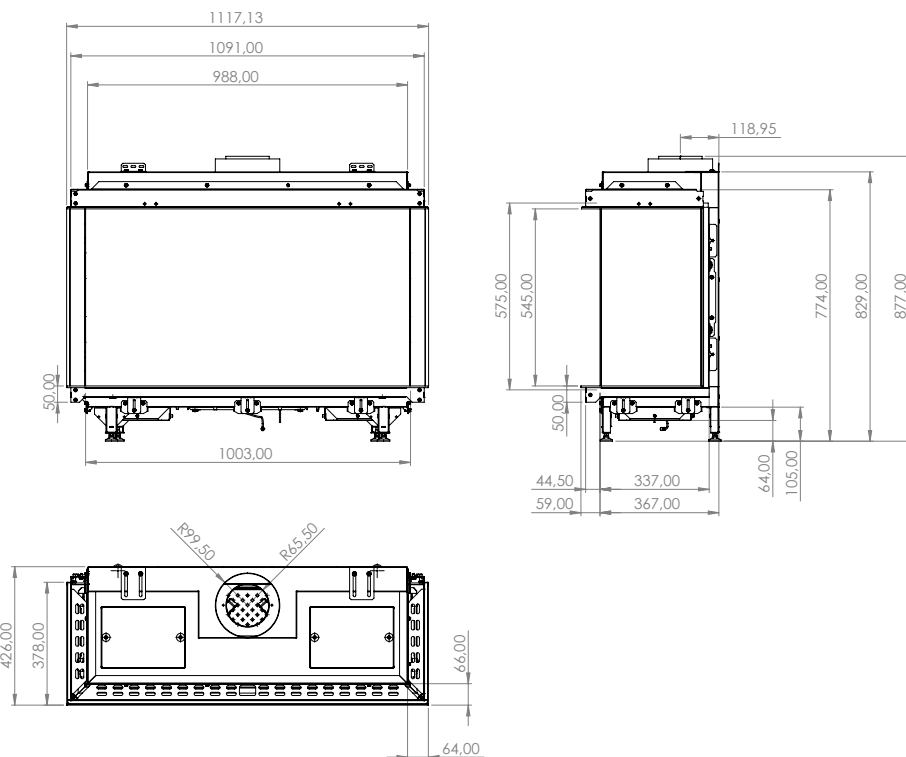

# SUMMUM 100 3 S

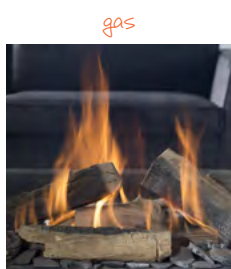



VISIONE DEL FUOCO (L X H X P): **100 X 55 X 33 CM**



	Bruciatore Real Flame Burner M Led (3)	
	Gas metano G20 (min-max):	2,7 - 10,9 kW
	Gas GPL G31 (min-max):	2,9 - 11,5 kW
	Rendimento:	89%
	Interni in acciaio nero:	Di serie
	Interni in vetro ceramico:	Opzionale
	Ceppi ceramici:	Di serie
	E-Save:	Di serie
	Alimentatore 220 V:	Di serie
	Braci Led:	Di serie
	Vetro AR:	Opzionale
	Velo Safe (pag. 15):	Opzionale
	ProControl:	Opzionale
	Powerfan:	Opzionale
	Canna fumaria:	130/200 mm





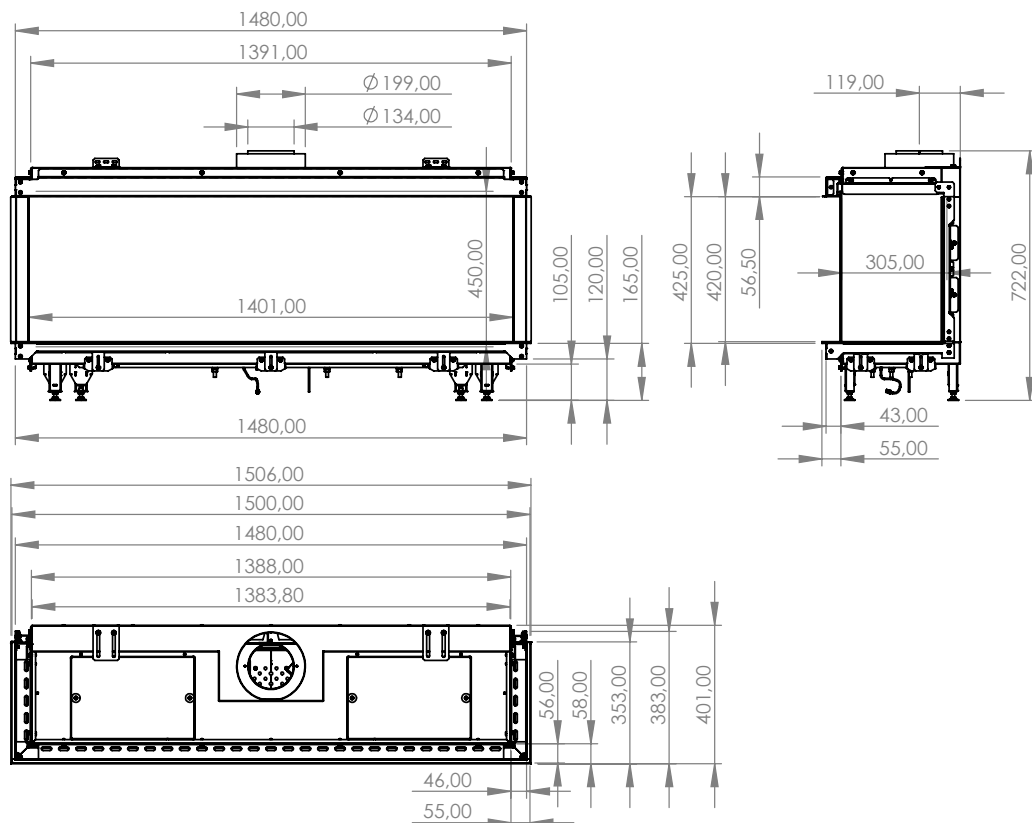

# SUMMUM 140 3 S





VISIONE DEL FUOCO (L X H X P): **140 X 42 X 31 CM**



	Bruciatore Real Flame Burner L Led (5)	
	Gas metano G20 (min-max):	2,2 - 18,2 kW
	Gas GPL G31 (min-max):	2,2 - 19 kW
	Rendimento:	89%
	Interni in acciaio nero:	Di serie
	Interni in vetro ceramico:	Opzionale
	Ceppi ceramici:	Di serie
	E-Save:	Di serie
	Alimentatore 220 V:	Di serie
	Braci Led:	Di serie
	Vetro AR:	Opzionale
	Velo Safe (pag. 15):	Opzionale
	ProControl:	Opzionale
	Powerfan:	Opzionale
	Canna fumaria:	130/200 mm
	Disponibile nella versione a BIOETANOLO (vedi pagine da 24 a 27)	

# SUMMUM 190 3 S



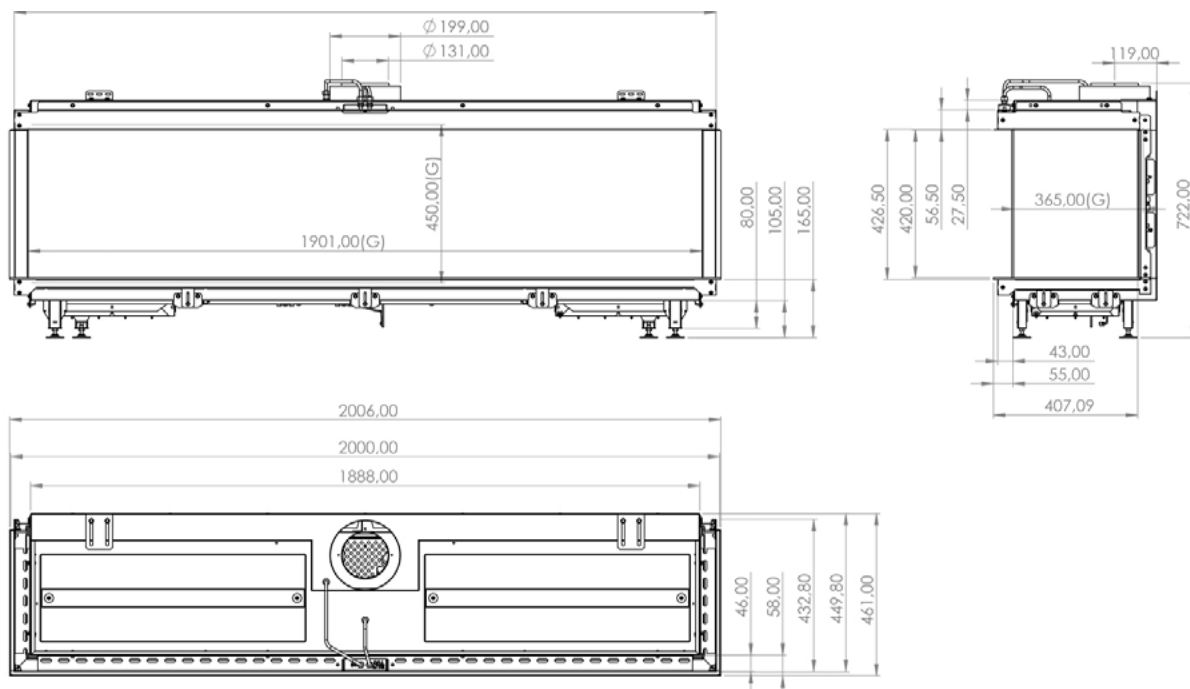

VISIONE DEL FUOCO (L X H X P): **190 X 45 X 36 CM**

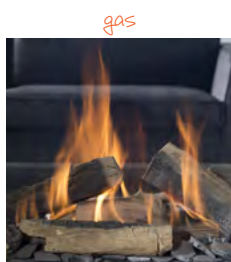

Qui tutti i dettagli



Buciatore Real Flame Burner L Led (5)



Gas metano G20 (min-max):	2,2 - 18,2 kW
Gas GPL G31 (min-max):	2,2 - 19 kW
Rendimento:	89%
Interni in acciaio nero:	Di serie
Interni in vetro ceramico:	Opzionale
Ceppi ceramici:	Di serie
E-Save:	Di serie
Alimentatore 220 V:	Di serie
Braci Led:	Di serie
Vetro AR:	Opzionale
Velo Safe (pag. 15):	Opzionale
ProControl:	Opzionale
Powerfan:	Opzionale
Canna fumaria:	130/200 mm





*Introduzione*

## BIFACCIALI

Un caminetto a gas con 2 lati vetrati opposti traversanti crea una connessione aperta tra due stanze, permettendo di ammirare un fuoco suggestivo in due ambienti diversi nello stesso momento. Le due superfici vetrate creano un divisorio di fiamme visibili su entrambi i lati rendono questo focolare l'elemento ideale per creare soluzioni con un effetto estetico eccezionale, oltre che rappresentare una fonte di calore utilizzabile in qualsiasi momento della giornata, con bellissime fiamme che si sviluppano su ceppi ceramici realistici di alta qualità decorati a mano.



# TENORE 140



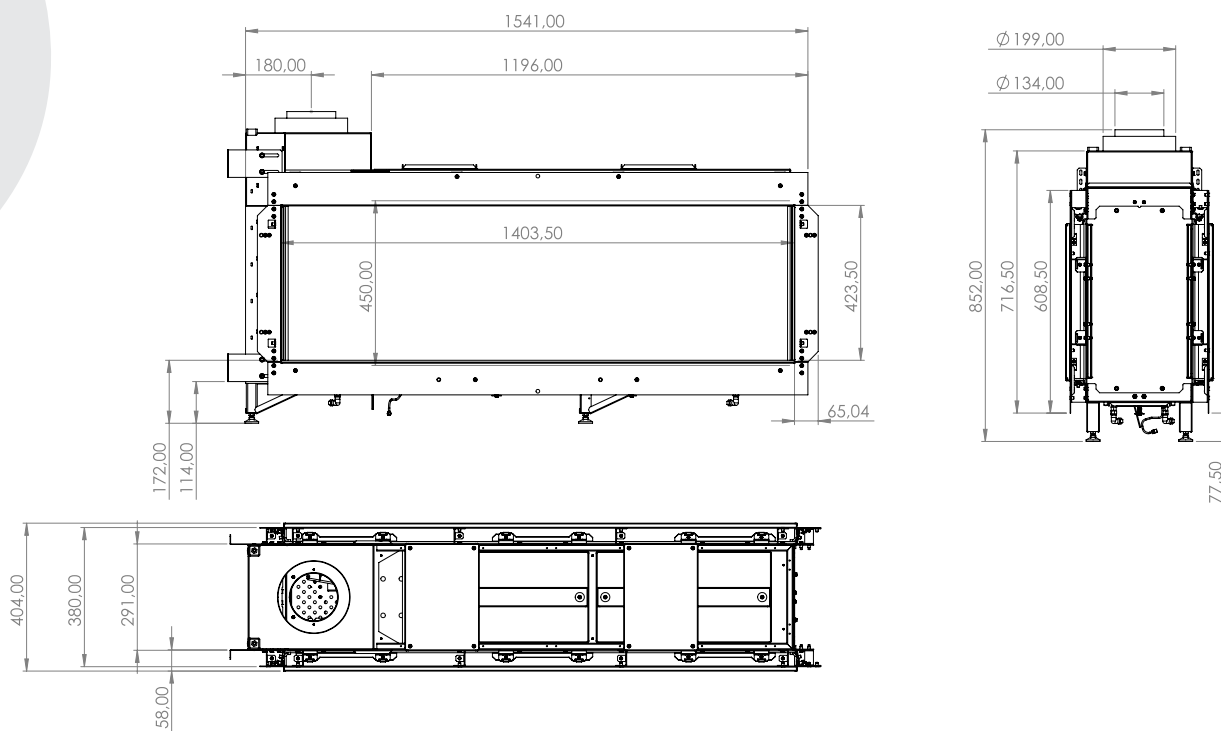

VISIONE DEL FUOCO (L X H): **140 X 42 CM**



	Bruciatore Double Burner (2)	
	Gas metano G20 (min-max):	2,6 - 7,9 kW
	Gas GPL G31 (min-max):	2,4 - 9,5 kW
	Gas GPL G31 (min-max):	90%
	Bruciatore Quad Burner (5)	
	Gas metano G20 (min-max):	2,2 - 12,9 kW
	Gas GPL G31 (min-max):	2,2 - 13,3 kW
	Gas GPL G31 (min-max):	90%
	Interni in acciaio nero:	Di serie
	Interni in vetro ceramico:	Opzionale
	Ceppi ceramici (o ciottoli):	Di serie
	E-Save:	Di serie
	Alimentatore 220 V:	Di serie
	Vetro AR:	Opzionale
	Velo Safe (pag. 15):	Opzionale
	ProControl:	Opzionale
	Powerfan:	Opzionale
	Canna fumaria:	130/200 mm

Qui tutti i dettagli



 Disponibile nella versione gas OUTDOOR (vedi pagine 28/29)

# TENORE 240



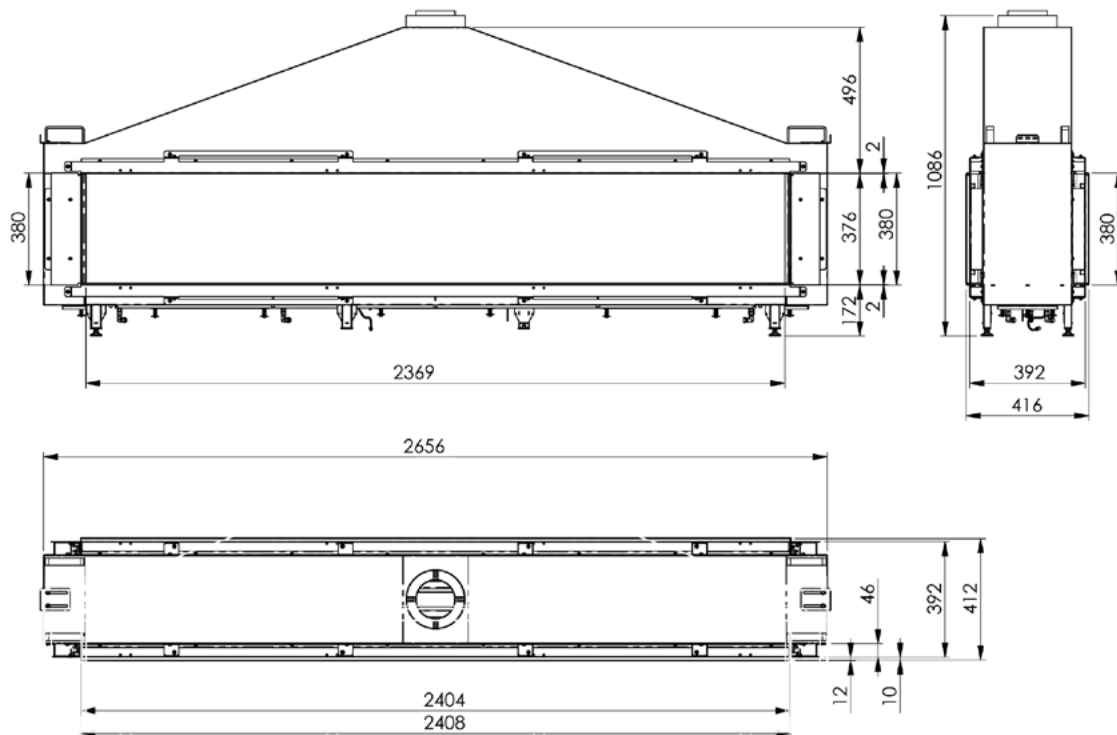

VISIONE DEL FUOCO (L X H): **237 X 38 CM**



	Bruciatore Multi Burner (3)	
	Gas metano G20 (min-max):	3,5 - 17,6 kW
	Gas GPL G31 (min-max):	6,3 - 19 kW
	Rendimento:	89%
	Interni in acciaio nero:	Di serie
	Interni in vetro ceramico:	Opzionale
	Ceppi ceramici (o ciottoli):	Di serie
	E-Save:	Di serie
	Alimentatore 220 V:	Di serie
	Vetro AR:	n.d.
	Velo Safe (pag. 15):	Opzionale
	ProControl:	Opzionale
	Powerfan:	Opzionale
	Canna fumaria:	130/200 mm

# SKY S T



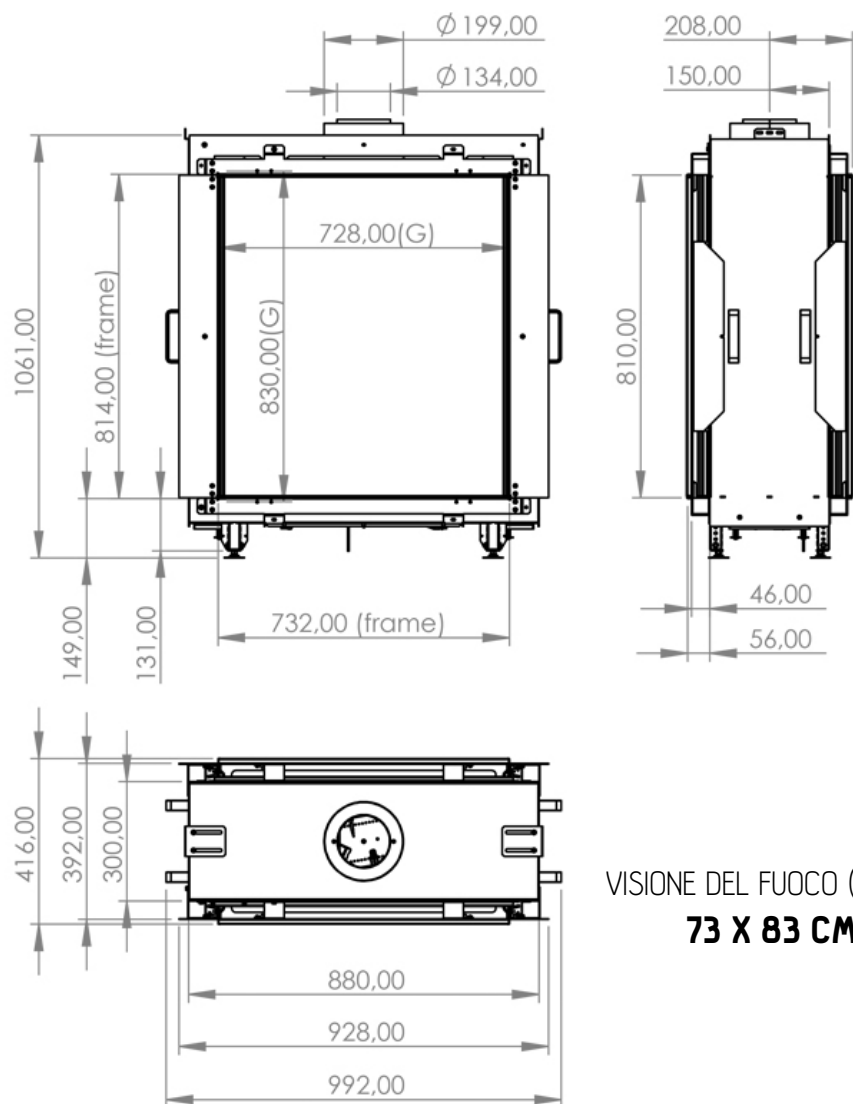

VISIONE DEL FUOCO (L X H):  
**73 X 83 CM**



gas



modulo braci led  
accessorio

bioetanol

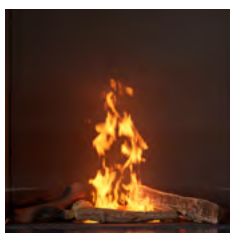

cornice maggiorata  
accessoria

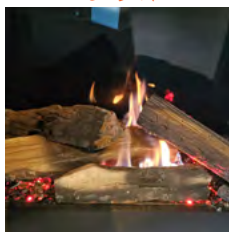

Qui tutti i dettagli



profondità 100 mm  
(invece di 50 mm)



Brucciatore Real Flame Burner M (3)



Gas metano G20 (min-max): 2,5 - 14,5 kW



Gas GPL G31 (min-max): 2,5 - 10,4 kW

Rendimento: 89%



Interni in acciaio nero: Di serie

Interni in vetro ceramico: Opzionale

Ceppi ceramici: Di serie

E-Save: Di serie

Alimentatore 220 V: Di serie

Vetro AR: Opzionale



Braci Led: Opzionale

Cornice maggiorata: Opzionale

Velo Safe (pag. 15): Opzionale

ProControl: Opzionale

Powerfan: Opzionale



Canna fumaria: 130/200 mm



Disponibile nella versione a BIOETANOLO (vedi pagine da 24 a 27)



Disponibile nella versione gas OUTDOOR (vedi pagine 28/29)

# SKY M T



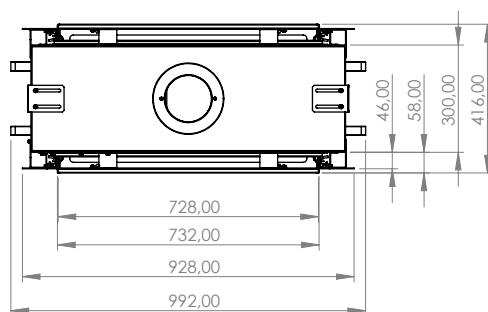
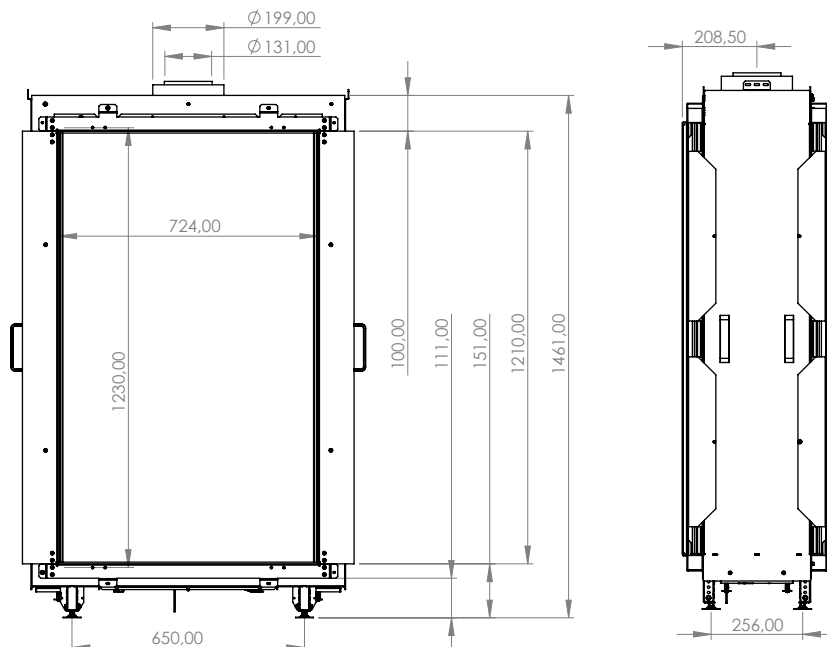

VISIONE DEL FUOCO (L X H):  
**72 X 123 CM**



gas



modulo braci led  
accessorio



biotando



cornice maggiorata  
accessoria



profondità 100 mm  
(invece di 50 mm)

Qui tutti i dettagli



Bruciatore Real Flame Burner M (3)



Gas metano G20 (min-max): 2,5 - 14,5 kW



Gas GPL G31 (min-max): 2,5 - 10,4 kW

Rendimento: 90%



Interni in acciaio nero: Di serie

Interni in vetro ceramico: Opzionale

Ceppi ceramici: Di serie

E-Save: Di serie

Alimentatore 220 V: Di serie

Vetro AR: Opzionale



Braci Led: Opzionale

Cornice maggiorata: Opzionale

Velo Safe (pag. 15): Opzionale

ProControl: Opzionale

Powerfan: Opzionale



Canna fumaria: 130/200 mm



Disponibile nella versione a BIOETANOLO (vedi pagine da 24 a 27)



Disponibile nella versione gas OUTDOOR (vedi pagine 28/29)

# SKY L T



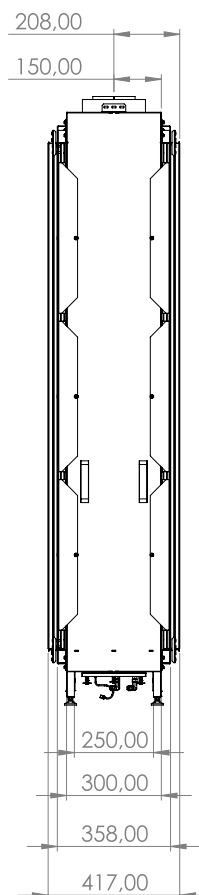
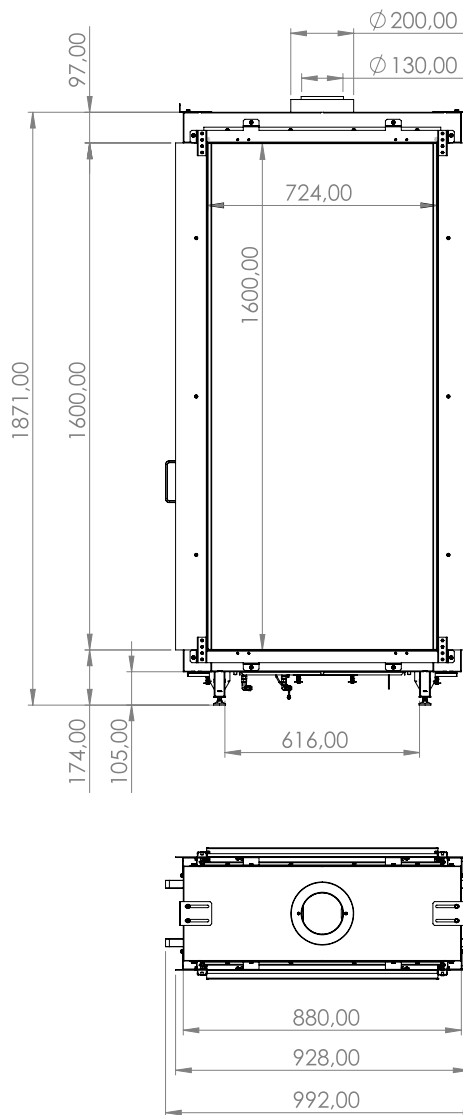









VISIONE DEL FUOCO (L X H):  
**72 X 160 CM**



profondità 100 mm (invece di 50 mm)

Qui tutti i dettagli



	Bruciatore Real Flame Burner M (3)	
	Gas metano G20 (min-max):	2,5 - 14,5 kW
	Gas GPL G31 (min-max):	2,5 - 10,4 kW
	Rendimento:	90%
	Interni in acciaio nero:	Di serie
	Interni in vetro ceramico:	Opzionale
	Ceppi ceramici:	Di serie
	E-Save:	Di serie
	Alimentatore 220 V:	Di serie
	Vetro AR:	Opzionale
	Braci Led:	Opzionale
	Cornice maggiorata:	Opzionale
	Velo Safe (pag. 15):	Opzionale
	ProControl:	Opzionale
	Powerfan:	Opzionale
	Canna fumaria:	130/200 mm
	Disponibile nella versione a BIOETANOLO (vedi pagine da 24 a 27)	
	Disponibile nella versione gas OUTDOOR (vedi pagine 28/29)	

# SUMMUM 140 T



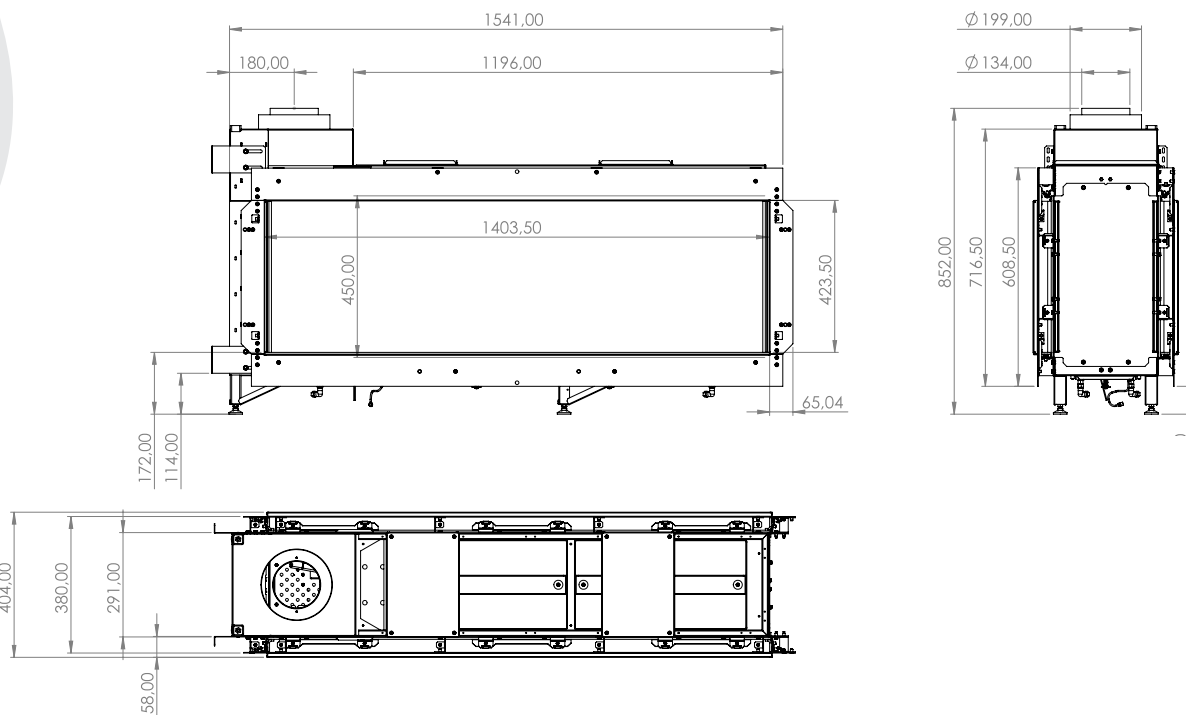

VISIONE DEL FUOCO (L X H): **140 X 42 CM**

gas



bioetanol



Qui tutti i dettagli



Bruciatore Real Flame Burner L Led (5)



Gas metano G20 (min-max): 2,2 - 18,2 kW



Gas GPL G31 (min-max): 2,2 - 19 kW

Rendimento: 89%



Interni in acciaio nero: Di serie

Interni in vetro ceramico: Opzionale

Ceppi ceramici: Di serie

E-Save: Di serie

Alimentatore 220 V: Di serie



Braci Led: Di serie

Vetro AR: Opzionale

Velo Safe (pag. 15): Opzionale

ProControl: Opzionale

Powerfan: Opzionale



Canna fumaria: 130/200 mm



Disponibile nella versione a BIOETANOLO (vedi pagine da 24 a 27)



Disponibile nella versione gas OUTDOOR (vedi pagine 28/29)





## Introduzione

# PENISOLA

Un caminetto a gas può essere anche un divisorio per ambienti, ed è chiamato anche Room Divider. Composto da 3 lati vetrati, due lunghi opposti e uno corto ortogonale, questo focolare permette di godere della vista del fuoco da diverse angolazioni, ispirando la creatività per dar vita a soluzioni di arredo molto eleganti ed originali, oltre che rappresentare una fonte di calore utilizzabile in qualsiasi momento della giornata, con bellissime fiamme che si sviluppano su ceppi ceramici realistici di alta qualità decorati a mano







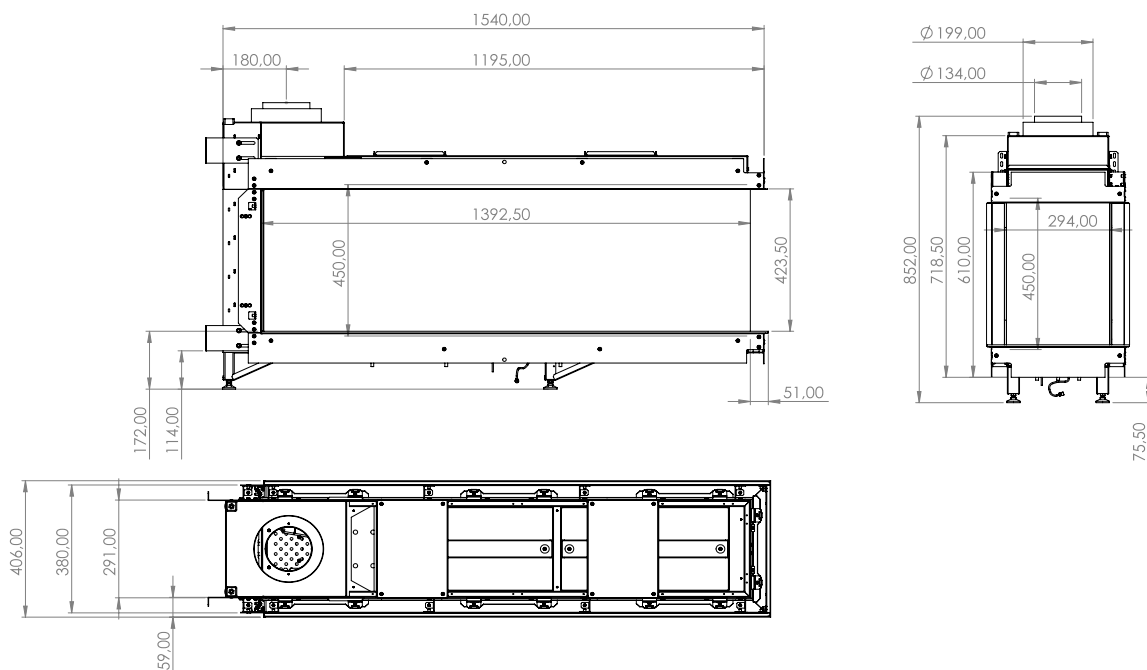



# LUCIUS 140





## VISIONE DEL FUOCO (L X H X P): 30 X 140 X 42 CM



	Bruciatore Double Burner (2)	
	Gas metano G20 (min-max):	2,6 - 7,9 kW
	Gas GPL G31 (min-max):	2,4 - 9,5 kW
	Gas GPL G31 (min-max):	90%
	Bruciatore Quad Burner (5)	
	Gas metano G20 (min-max):	2,2 - 12,9 kW
	Gas GPL G31 (min-max):	2,2 - 13,3 kW
	Gas GPL G31 (min-max):	90%
	Interni in acciaio nero:	Di serie
	Interni in vetro ceramico:	Opzionale
	Ceppi ceramici (o ciottoli):	Di serie
	E-Save:	Di serie
	Alimentatore 220 V:	Di serie
	Vetro AR:	Opzionale
	Velo Safe (pag. 15):	Opzionale
	ProControl:	Opzionale
	Powerfan:	Opzionale
	Canna fumaria:	130/200 mm

Più tutti i dettagli



 Disponibile nella versione gas OUTDOOR (vedi pagine 28/29)

# SKY S RD



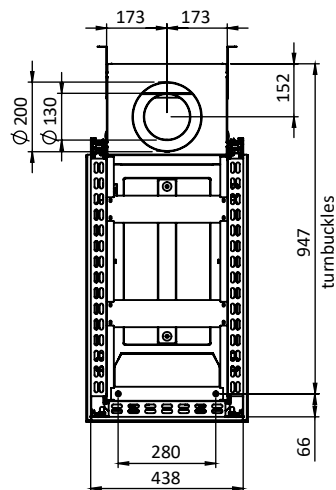

VISIONE DEL FUOCO (L X H X P):  
**37 X 80 X 71 CM**

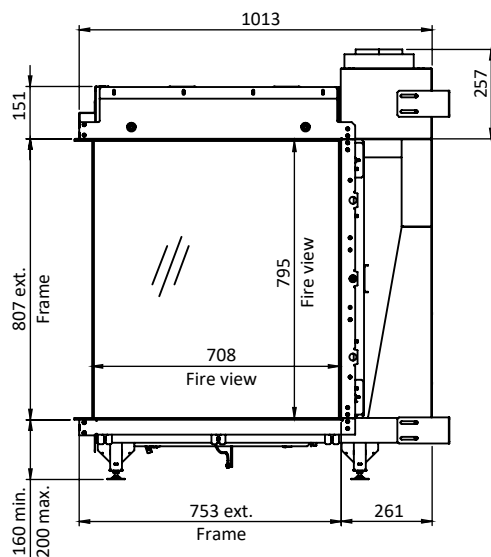
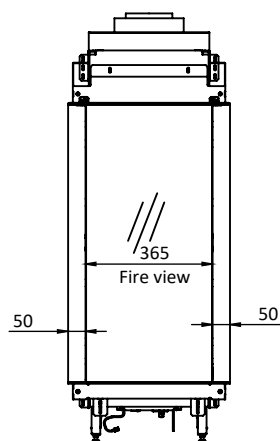

gas



modulo braci led  
accessorio



bioetanolo

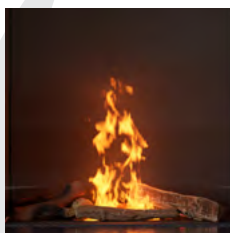

cornice maggiorata  
accessoria



Qui tutti i dettagli



profondità 100 mm  
(invece di 50 mm)



Bruciatore Real Flame Burner M (3)



Gas metano G20 (min-max): 2,5 - 14,5 kW



Gas GPL G31 (min-max): 2,5 - 10,4 kW

Rendimento: 89%



Interni in acciaio nero: Di serie

Interni in vetro ceramico: Opzionale

Ceppi ceramici: Di serie

E-Save: Di serie

Alimentatore 220 V: Di serie

Vetro AR: Opzionale



Braci Led: Opzionale

Cornice maggiorata: Opzionale

Velo Safe (pag. 15): Opzionale

ProControl: Opzionale

Powerfan: Opzionale



Canna fumaria: 130/200 mm



Disponibile nella versione a BIOETANOLO (vedi pagine da 24 a 27)



Disponibile nella versione gas OUTDOOR (vedi pagine 28/29)

# SKY M RD



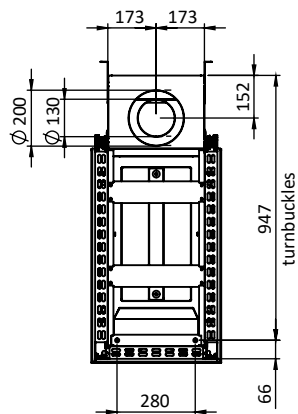

VISIONE DEL FUOCO (L X H X P):  
**37 X 120 X 71 CM**

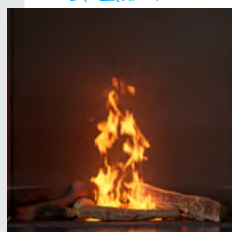
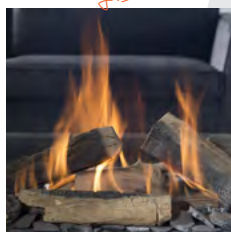
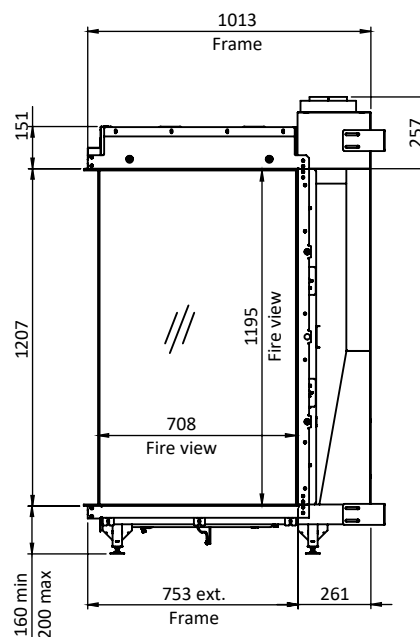
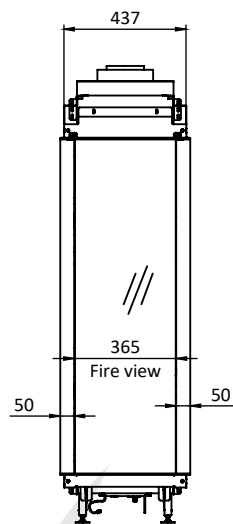

profondità 100 mm  
(invece di 50 mm)



	Bruciatore Real Flame Burner M (3)	
	Gas metano G20 (min-max):	2,5 - 14,5 kW
	Gas GPL G31 (min-max):	2,5 - 10,4 kW
	Rendimento:	90%
	Interni in acciaio nero:	Di serie
	Interni in vetro ceramico:	Opzionale
	Ceppi ceramici:	Di serie
	E-Save:	Di serie
	Alimentatore 220 V:	Di serie
	Vetro AR:	Opzionale
	Braci Led:	Opzionale
	Cornice maggiorata:	Opzionale
	Velo Safe (pag. 15):	Opzionale
	ProControl:	Opzionale
	Powerfan:	Opzionale
	Canna fumaria:	130/200 mm

Disponibile nella versione a BIOETANOLO (vedi pagine da 24 a 27)

Disponibile nella versione gas OUTDOOR (vedi pagine 28/29)

# SKY L RD



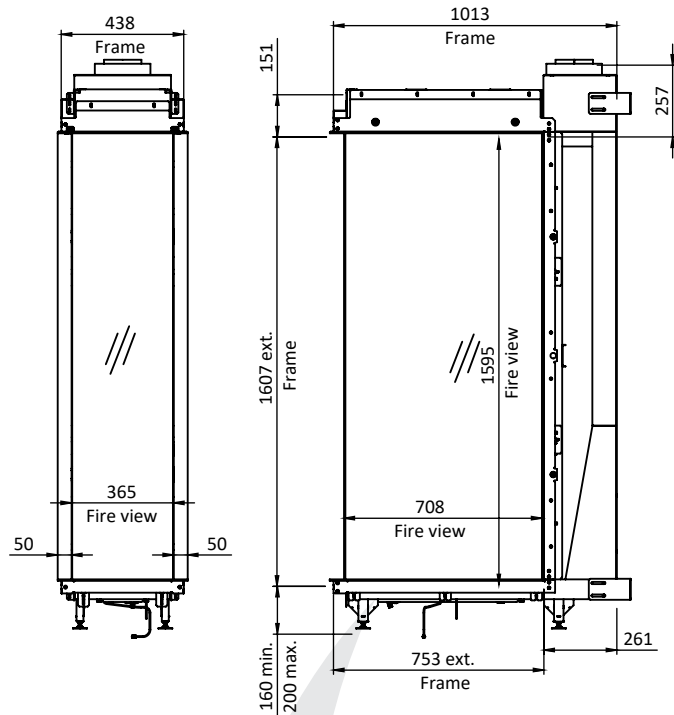
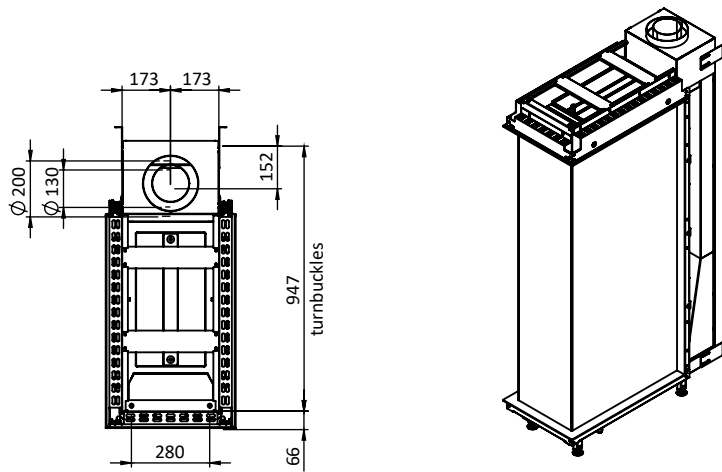

VISIONE DEL FUOCO (L X H X P):  
**37 X 160 X 71 CM**



gas



modulo braci led  
accessorio

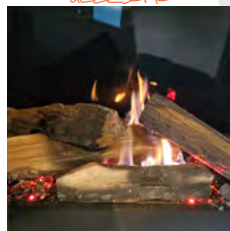

bioetanolo











cornice maggiorata  
accessoria



profondità 100 mm  
(invece di 50 mm)

Qui tutti i dettagli



	Bruciatore Real Flame Burner M (3)	
	Gas metano G20 (min-max):	2,5 - 14,5 kW
	Gas GPL G31 (min-max):	2,5 - 10,4 kW
	Rendimento:	90%
	Interni in acciaio nero:	Di serie
	Interni in vetro ceramico:	Opzionale
	Ceppi ceramici:	Di serie
	E-Save:	Di serie
	Alimentatore 220 V:	Di serie
	Vetro AR:	Opzionale
	Braci Led:	Opzionale
	Cornice maggiorata:	Opzionale
	Velo Safe (pag. 15):	Opzionale
	ProControl:	Opzionale
	Powerfan:	Opzionale
	Canna fumaria:	130/200 mm
	Disponibile nella versione a BIOETANOLO (vedi pagine da 24 a 27)	
	Disponibile nella versione gas OUTDOOR (vedi pagine 28/29)	

# SUMMUM 140 RD



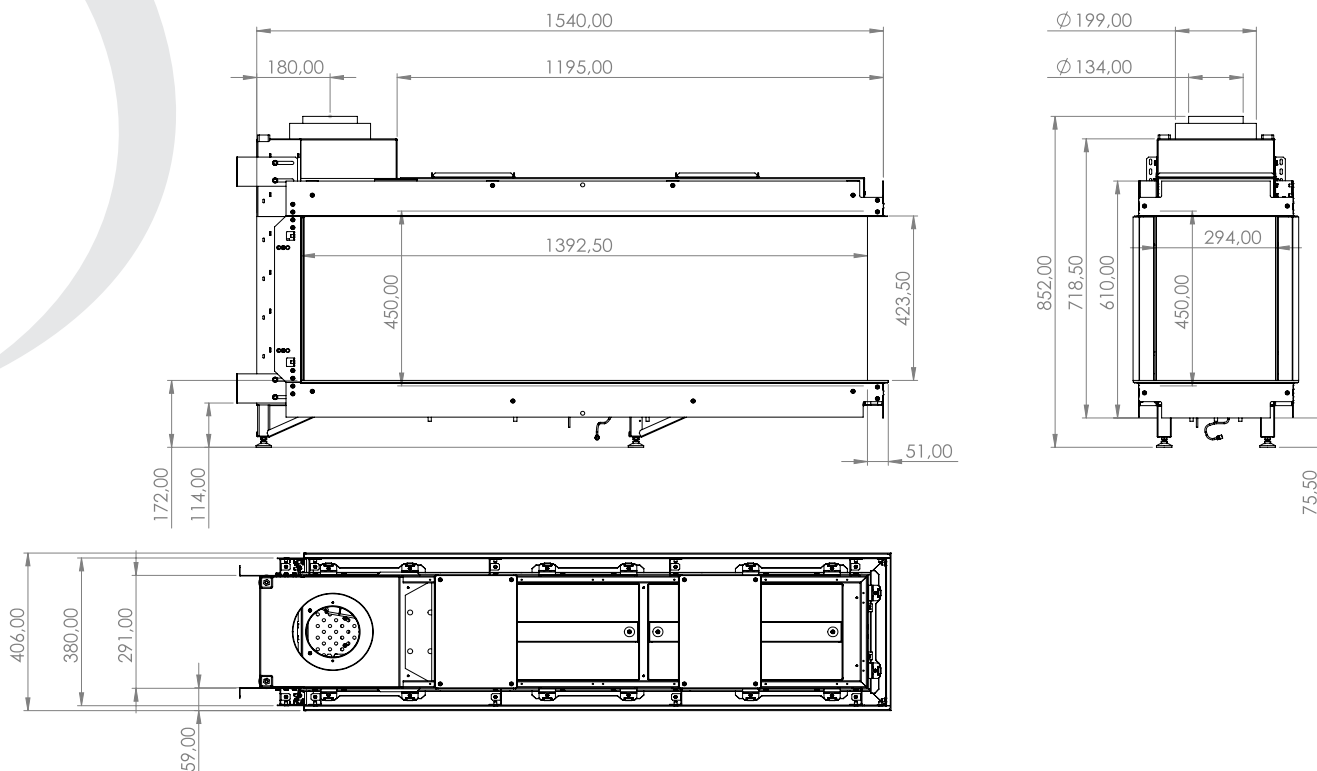

VISIONE DEL FUOCO (L X H X P): **30 X 140 X 42 CM**



	Bruciatore Real Flame Burner L Led (5)	
	Gas metano G20 (min-max):	2,2 - 18,2 kW
	Gas GPL G31 (min-max):	2,2 - 19 kW
	Rendimento:	89%
	Interni in acciaio nero:	Di serie
	Interni in vetro ceramico:	Opzionale
	Ceppi ceramici:	Di serie
	E-Save:	Di serie
	Alimentatore 220 V:	Di serie
	Braci Led:	Di serie
	Vetro AR:	Opzionale
	Velo Safe (pag. 15):	Opzionale
	ProControl:	Opzionale
	Powerfan:	Opzionale
	Canna fumaria:	130/200 mm
	Disponibile nella versione a BIOETANOLO (vedi pagine da 24 a 27)	





Introduzione

## QUADRIFACCIALI

Un caminetto a gas centrale con 4 superfici vetrate senza montanti rappresenta la soluzione ideale per vivere a 360 gradi il piacere del fuoco. Questo focolare trasmette il suo DNA olandese perché frutto dello sviluppo tecnologico di progettisti appassionati che vivono la luminosità del fuoco come fulcro vitale per ogni ambiente, e come fonte di calore utilizzabile in qualsiasi momento della giornata, con bellissime fiamme che si sviluppano su ceppi ceramici realistici di alta qualità decorati a mano.



# SUMMUM 140 4 S



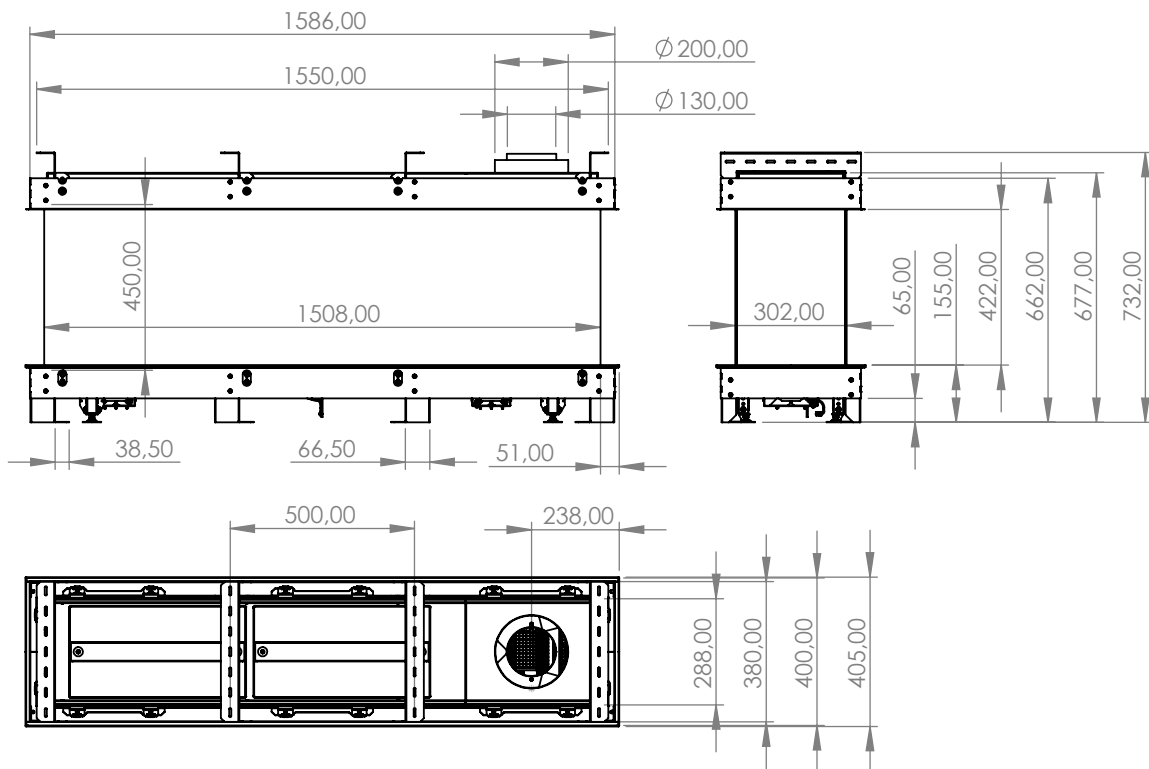

VISIONE DEL FUOCO (L X H X P): **151 X 42 X 30 CM**

gas

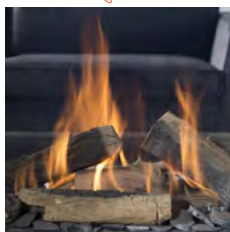

bioetanolo



Qui tutti i dettagli



Buciatore Real Flame Burner L Led (5)



Gas metano G20 (min-max):	2,2 - 18,2 kW
Gas GPL G31 (min-max):	2,2 - 19 kW
Rendimento:	89%
Interni in acciaio nero:	Di serie
Interni in vetro ceramico:	Opzionale
Ceppi ceramici:	Di serie
E-Save:	Di serie
Alimentatore 220 V:	Di serie
Braci Led:	Di serie
Vetro AR:	Opzionale
Velo Safe (pag. 15):	Opzionale
ProControl:	Opzionale
Powerfan:	Opzionale
Canna fumaria:	130/200 mm



Disponibile nella versione a BIOETANOLO (vedi pagine da 24 a 27)

# ARCHITECT SERIE

MARCEL WANDERS



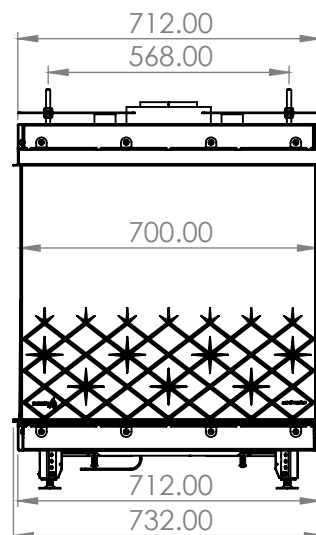
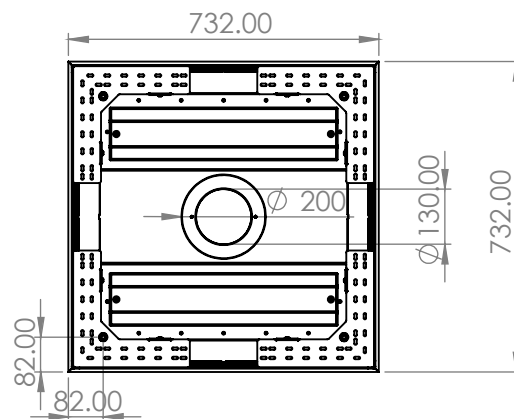
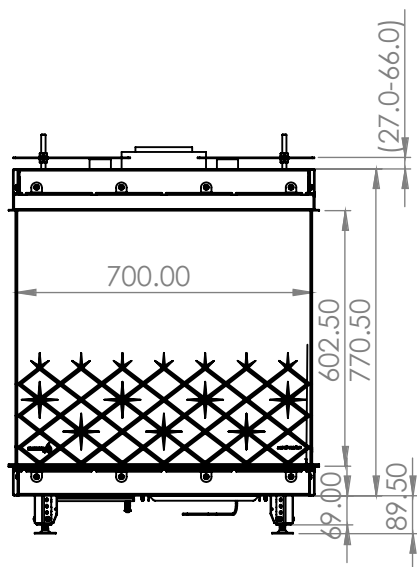



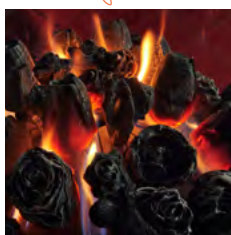

gas



Qui tutti i dettagli



	Bruciatore ceramico Bouquet 120 Fiori	
	Gas metano G20 (min-max):	2,7 - 10,9 kW
	Gas GPL G31 (min-max):	n.d.
	Rendimento:	83%
	Interni in acciaio nero:	n.d.
	Interni in vetro ceramico:	n.d.
	Bouquet ceramico:	Di serie
	E-Save:	Di serie
	Alimentatore 220 V:	Di serie
	Braci Led:	Di serie
	Vetro AR:	n.d.
	Velo Safe (pag. 15):	n.d.
	ProControl:	Opzionale
	Powerfan:	Opzionale
	Canna fumaria:	130/200 mm



# Introduzione

## STUFE

a gas o a bioetanolo

Il modello Ovation rappresenta un complemento d' arredo dal design contemporaneo e una fonte di calore utilizzabile in qualsiasi momento della giornata, con bellissime fiamme che si sviluppano su ceppi ceramici realistici di alta qualità decorati a mano.

Funziona con un sistema ermetico a flusso bilanciato di ultima generazione, sicuro, efficiente e dalla massima flessibilità di installazione. E' dotata di telecomando multifunzione termostatico con sistema di controllo E-Save che permette di accendere e spegnere la fiamma a distanza e di selezionare le differenti configurazioni di funzionamento del bruciatore in base alla temperatura ambiente desiderata ottenendo il più basso consumo di gas o di bioetanolo, mantenendo fiamme luminose e realistiche anche ad andatura rallentata.

Nella versione a gas, è possibile controllare la stufa anche con App per smartphone o tablet chiedendo l'applicazione del sistema di controllo globale Procontrol via Wi-Fi con algoritmo per la riduzione del consumo di gas fino al 40%. Inoltre, con l'apposita interfaccia di collegamento, è possibile collegare la stufa a gas anche alla domotica di casa.



# OVATION





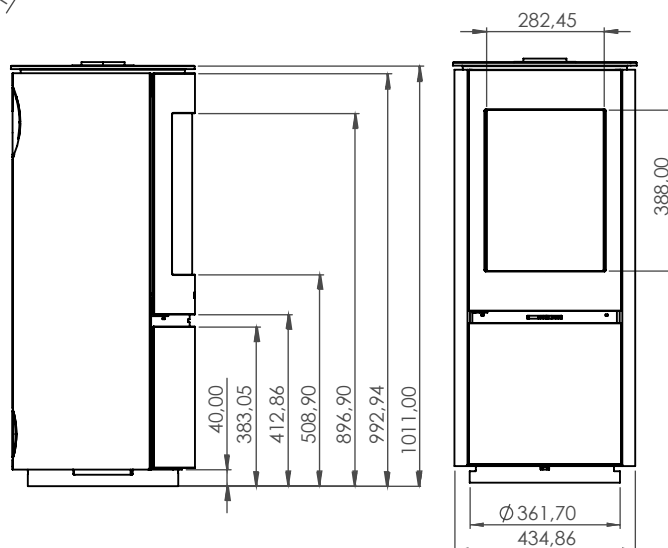
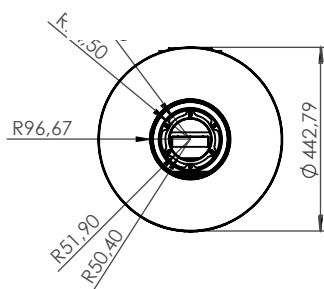

## OVATION SW TRIFACCIALE





## SCARICO FUMI COASSIALE ANCHE POSTERIORE



	Bruciatore Real Flame Burner S (3)	
	Gas metano G20 (min-max):	1,8 - 7,4 kW
	Gas GPL G31 (min-max):	1,6 - 6,8 kW
	Rendimento:	90%
	Interni in acciaio nero:	Di serie
	Interni in vetro ceramico:	Opzionale
	Ceppi ceramici:	Di serie
	E-Save:	Di serie
	Alimentatore 220 V:	Di serie
	Vetro AR:	Opzionale
	Velo Safe (pag. 15):	Opzionale
	ProControl:	Opzionale
	Powerfan:	Opzionale
	Canna fumaria:	100/150 mm

 Disponibile nella versione a BIOETANOLO (vedi pagine da 24 a 27)

# INSERTI E CAMINI ELETTRICI

*senza combustione*

Guardare avanti e fare scelte consapevoli, anche quando si tratta di design e tecnologia, è allo stesso tempo la virtù di un consumatore attento e la responsabilità di un produttore innovativo.

Element 4 è in prima linea nel mondo degli inserti e dei caminetti elettrici, con una gamma in grado di soddisfare ogni esigenza in termini di design e realismo, facile da installare in qualsiasi luogo e senza canna fumaria.

I nostri prodotti elettrici si distinguono per la capacità di riscaldamento, i ceppi sorprendentemente realistici, la grande superficie vetrata quasi invisibile e la più recente tecnologia LED Ultra HD che crea un'immagine di fiamma profonda, ricca e tremolante, con un realistico effetto braci.

## La gamma comprende:

**INSERTI ELETTRICI PER RISANAMENTO VECCHI CAMINETTI CON CORNICE E VETRO ANTIRIFLESSO, FIAMME SU PANNELLO NERO ULTRA HD E SET FISSO DI LEGNA VERA. TELECOMANDO e APP WI-FI.**

- ELITE 60 I SUPREME
- ELITE 80 I SUPREME
- ELITE 90 I SUPREME

*(solo frontali)*

**CAMINETTI ELETTRICI PER NUOVE REALIZZAZIONI CON TRE VETRI ANTIRIFLESSO, FIAMME SU PANNELLO NERO ULTRA HD E SET FISSO DI LEGNA VERA. TELECOMANDO e APP WI-FI.**

- ELITE 100 E SUPREME
- ELITE 125 E SUPREME
- ELITE 150 E SUPREME
- ELITE 180 E SUPREME
- ELITE 80H E SUPREME

*(trifacciali, angolari, frontali)*

**CAMINETTI OLOGRAFICI 4K PER NUOVE REALIZZAZIONI CON TRE VETRI ANTIRIFLESSO, AMBIENTAZIONI DI FIAMME PROIETTATE SU SET FISSO DI LEGNA VERA. TELECOMANDO e APP WI-FI.**

- LUXOR 125 E
- LUXOR 150 E
- LUXOR 190 E

*(trifacciali, angolari, frontali)*

## Schede tecniche



## Guarda i video





**TECNOLOGIA LED ULTRA HD**



**TECNOLOGIA LED ULTRA HD**

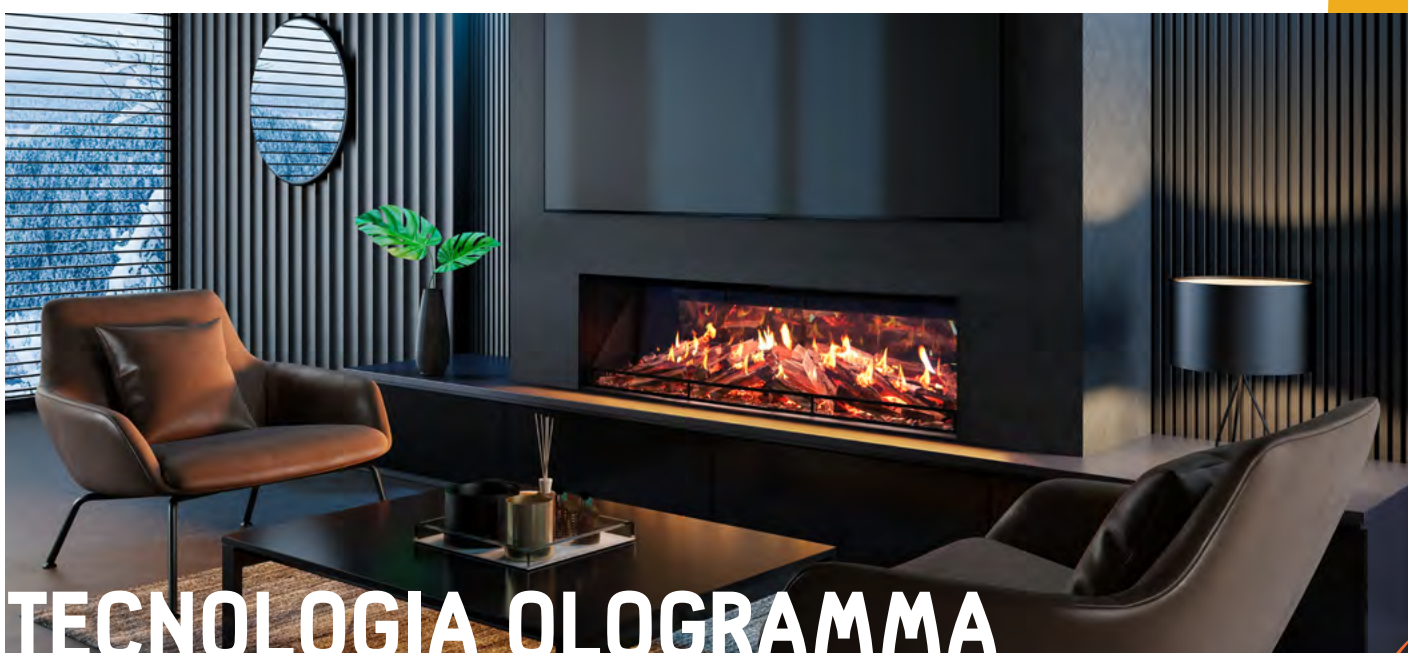

**TECNOLOGIA OLOGRAMMA**





# ELEMENT 4

PRODOTTO DISTRIBUITO IN ITALIA DA



ZETA  
LINEA

COMMERCIALE@ZETALINEA.IT

TEL. 0425/52112

WWW.ZETALINEA.IT

EDIZIONE **AGOSTO 2025**  
CONSULTARE IL SITO **WWW.ZETALINEA.IT** PER LA PANORAMICA  
AGGIORNATA DELLA GAMMA PRODOTTI